



LE PLAISIR DE L'EAU

MANUEL D'INSTALLATION

COQUES POLYESTER

À l'attention de l'installateur :

Ce manuel technique est destiné à la personne physique ou morale en charge de l'installation de la piscine (le propriétaire ou un professionnel mandaté par lui). La lecture complète et la parfaite compréhension de ce document sont des prérequis indispensables avant de débiter toute opération. L'installateur engage son entière responsabilité en cas de non-respect des instructions, normes et règles de l'art décrites ci-après.

ÉTERNELLE PISCINE

Siret 977 600 584 00014

 247 ZA Les Gravières - 24700 SAINT MARTIAL D'ARTENSET

 contact-piscine@groupe-eternelle.com  Tél. **07 82 42 97 08**

AVERTISSEMENT

1. Les piscines privées ont l'obligation, par la loi 2003-9 du 3 janvier 2003 et son décret d'application 2003-1389 du 31 décembre 2003, d'être équipées de dispositifs de sécurité normalisés : normes AFNOR P90-306 /307/308/309.

2. La ligne d'alimentation électrique du local technique doit être protégée par un disjoncteur différentiel 30 MA installé par un professionnel agréé, celui-ci s'assurera également du bon fonctionnement du dispositif de mise à la terre.

3. Toute coque polyester doit être maintenue pleine d'eau en PERMANENCE (niveau Skimmer).

Pour toute vidange, même partielle, vous devez consulter votre installateur et appliquer les précautions d'usage préconisées. Avant toute vidange il est impératif de vérifier à l'aide du puits de décompression s'il y a une présence d'eau sous le bassin, particulièrement en période hivernale, par fortes pluies, ou en présence d'une nappe phréatique haute en sous-sol.

NB : En cas de détection d'une présence d'eau sous le bassin, il est **IMPÉRATIF DE NE PAS VIDANGER LA PISCINE, même partiellement.**

4. Aucun produit chimique ne doit être versé directement dans le bassin, utilisez pour cela les paniers de Skimmer ou les dosificateurs prévus à cet effet. N'utilisez pas de produits non conseillés expressément par votre installateur, et notamment les sulfates de cuivre ou tout autre produit chargé en ions métalliques pouvant présenter des incompatibilités avec le revêtement Gelcoat de la coque polyester.

L'application des garanties offertes sur la structure de la piscine est strictement conditionnée au respect scrupuleux de l'ensemble des prescriptions techniques contenues dans ce manuel.

BON MONTAGE et BONNES BAIGNADES

NB : Au moindre doute sur l'utilisation et le bon fonctionnement de votre piscine, quelle que soit son ancienneté, n'hésitez pas à consulter votre piscinier installateur ou à défaut le fabricant.

SOMMAIRE

1. Implantation

2. Qualité des sols

3. Traçage et point de niveau

4. Terrassement – Drainage et puisard

5. Préparation du radier – Géotextile et positionnement des règles

6. Livraison de la piscine – Connexion bonde de fond

7. Mise en place de la piscine – Calage

8. Remblaiement des parois de la piscine

9. Branchements des équipements du bassin (Skimmer, projecteur, etc.) Raccordement hydraulique

10. Réalisation de la ceinture de béton sous-margelle

11. Pose des margelles

12. NORME NF EN 16582-2

1. Implantation

Bien avant l'ouverture du chantier, il est indispensable de définir avec précision les limites d'implantation du bassin sur le terrain. S'assurer qu'aucun réseau souterrain d'eau ou électricité ne traverse cet emplacement.

Il est fortement conseillé d'établir soigneusement un document contractuel d'implantation, daté et signé par les parties (installateur et maître d'ouvrage).

Implantation en terrain naturel en pente

Lorsque la surface du terrain n'est pas horizontale, les conditions, permettant d'assurer la stabilité du bassin, peuvent être complexes.

Deux possibilités peuvent être envisagées :

- 1er cas : création d'une plate-forme par décaissement du terrain

La stabilité du talus supérieur doit être telle que la paroi ne subisse aucune poussée. Dans le but d'assurer la stabilité de la coque, le talus inférieur doit être suffisamment solide.

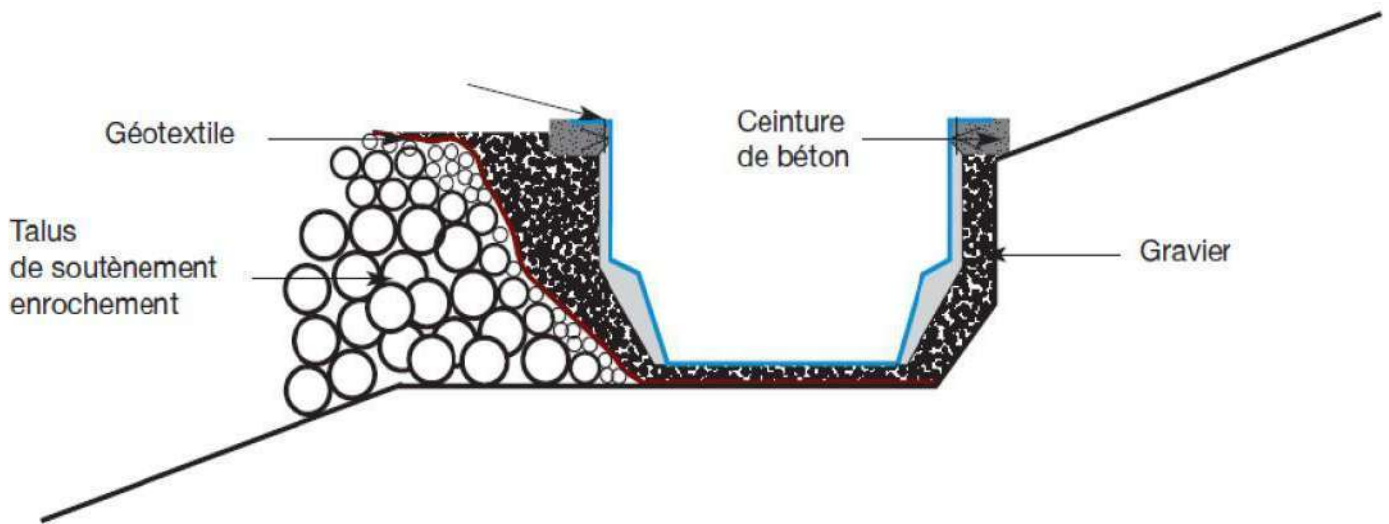

- 2eme cas : création d'un mur de soutènement

Les caractéristiques du mur dépendront de l'importance de la pente et de la dimension de la Piscine. En tout état de cause, il est conseillé de vous rapprocher d'un homme de l'art pour l'étude et la réalisation de ce type d'ouvrage.

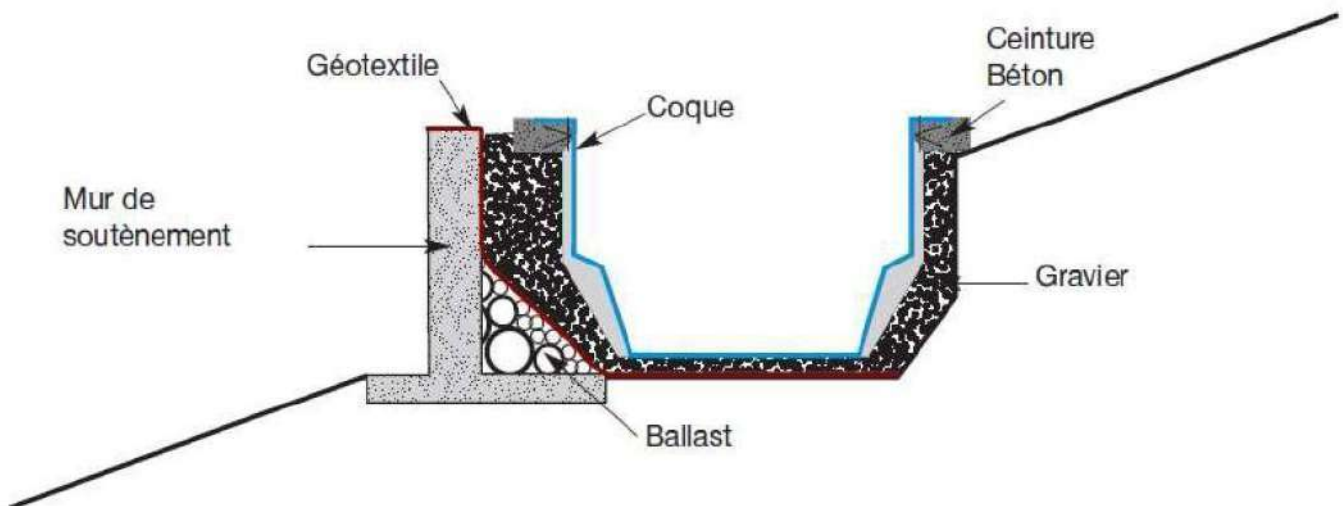

2. Qualité des sols

Une fois déterminé le lieu d'implantation de la piscine, il conviendra de se renseigner sur la Nature du sol ainsi que sur sa stabilité. La coque polyester devra être installée sur un sol Stable, cohérent, homogène, exempt d'eau et d'une portance suffisante. En cas de doute sur la nature ou la stabilité du sol (remblai, terrain en pente, humidité avérée, sol argileux...), la réalisation d'une étude de sol par un professionnel (type G1 PGC) est obligatoire avant le début des travaux. Notre société ne pourra être tenue responsable des désordres liés à la nature du sol si cette étude n'a pas été réalisée et ses préconisations suivies. Les qualités de stabilité et de cohérence du sol conditionnent l'importance du remblaiement. Une attention particulière devra être portée sur la qualité du sous-sol ainsi qu'au drainage des eaux sous et autour de la piscine, des plages et des escaliers.

3. Traçage et point de niveau

Une bêche de traçage facilitera sensiblement le traçage au sol, mais en l'absence de bêche, Tracer un rectangle en vérifiant bien l'équerrage au sol.

- petit outillage : piquets, cordeaux, traceur de chantier et décamètre

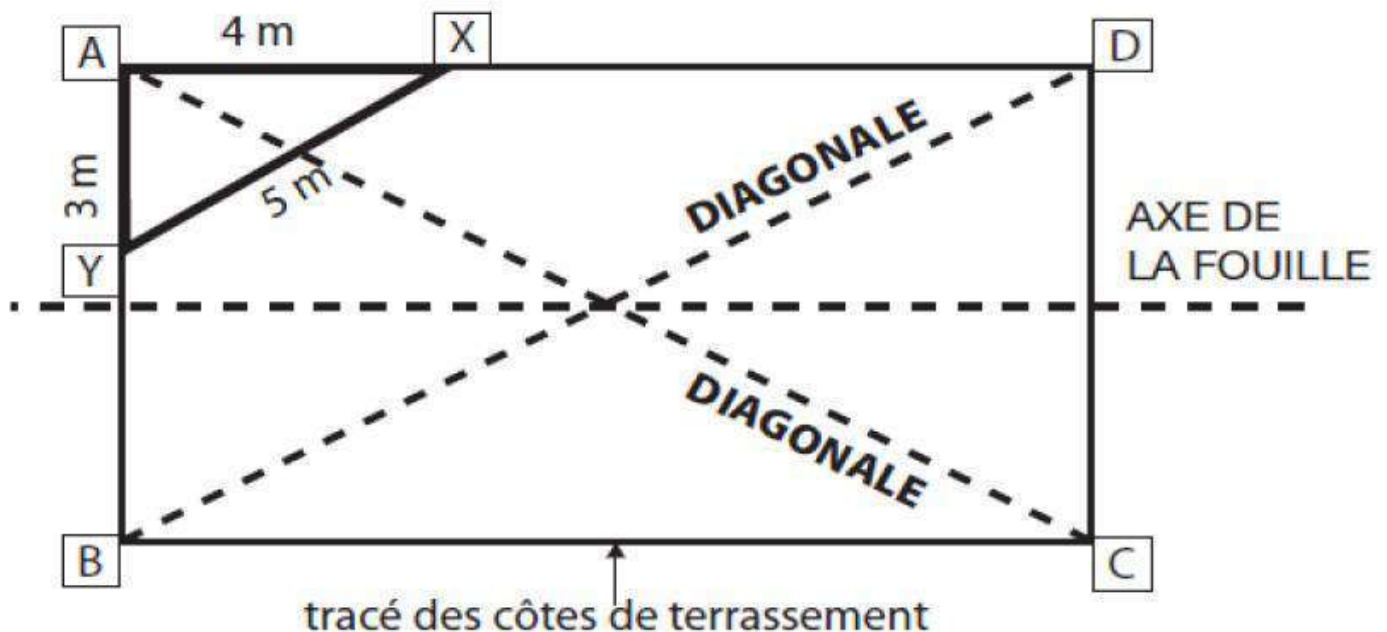

Prendre à partir de l'angle A, quatre mètres sur la longueur AD. Le point X est ainsi obtenu. Prendre à partir de l'angle A, trois mètres sur la largeur AB. Le point Y est ainsi obtenu. La Distance entre les points X et Y appelée hypoténuse du triangle rectangle doit être égale à 5 Mètres ; s'il y a plus de 5 mètres, c'est que l'angle opposé est supérieur à 90° (trop ouvert); s'il y a moins de 5 mètres, c'est que l'angle opposé est inférieur à 90° (trop fermé) : il faut donc Rectifier jusqu'à obtenir un équerrage parfait...

Après avoir obtenu l'angle correct 90° , se reporter aux côtes de terrassement correspondant à Votre piscine. Pour vérifier si le tracé au sol est correct, mesurer les deux diagonales de votre Traçage AC et BD. Vous devez obtenir une longueur identique entre AC et BD. Si ce n'est pas le Cas, vérifiez vos angles. S'assurer que le tracé correspond bien à l'implantation prévue.

Le point de niveau dit point 0 (zéro) sert de point de référence aux travaux finis. Il définit le Niveau de votre piscine par rapport aux aménagements ou à la déclivité de votre terrain. Il peut se déterminer à l'aide d'une lunette de géomètre ou d'un niveau à eau. Le point 0 sera le point de référence pendant toute la durée du chantier. Planter un piquet de repère du point 0 hors des accès de chantier et passages fréquentés.

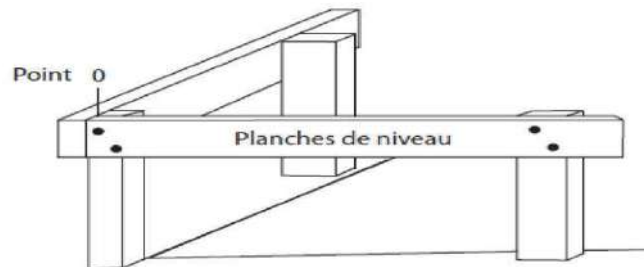

4. Terrassement - Drainage et Puisard

• **Précautions relatives au terrassement :**

Le terrassement a pour finalité de réaliser une excavation destinée à recevoir la coque. Un soin tout particulier doit être apporté à cette opération :

- La fouille doit être propre et purgée de tout élément de résistance ou d'affaissement.
- Respecter les côtes de terrassement données (entre +20cm et +30cm par rapport à la côte Intérieure de la piscine).
- En cas de fouille surdimensionnée (profondeur trop importante), il ne faut pas compenser Avec de la terre meuble mais utiliser un sol reconstitué stabilisé. Prévoir dans ce cas un Géotextile en fond de fouille et reprendre le niveau désiré à l'aide de ballast (80mm) Suivant la hauteur à rattraper. Ensuite, remettre un géotextile pour poursuivre le chantier.

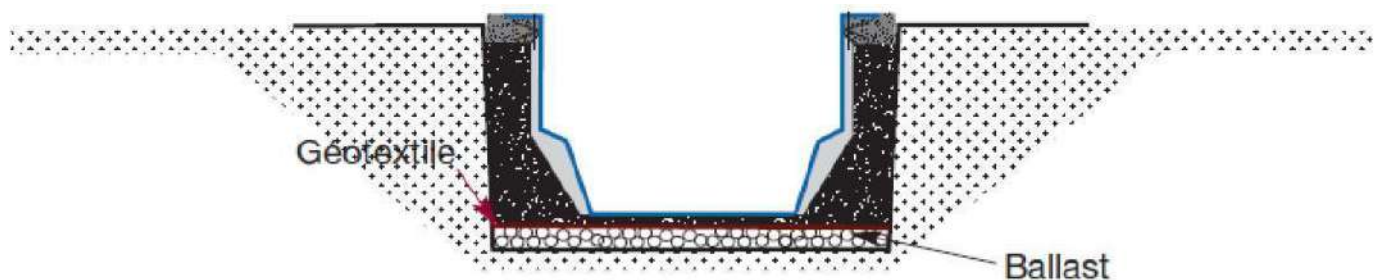

- Si le terrain n'est pas stable, une importante fouille est nécessaire pour réaliser l'ouvrage. Par conséquent, l'exécution du remblai devient essentielle. Dans ce cas, il est indispensable de réaliser un sol reconstitué stabilisé grâce à un enrochement latéral, qui réduira la largeur du terrassement.

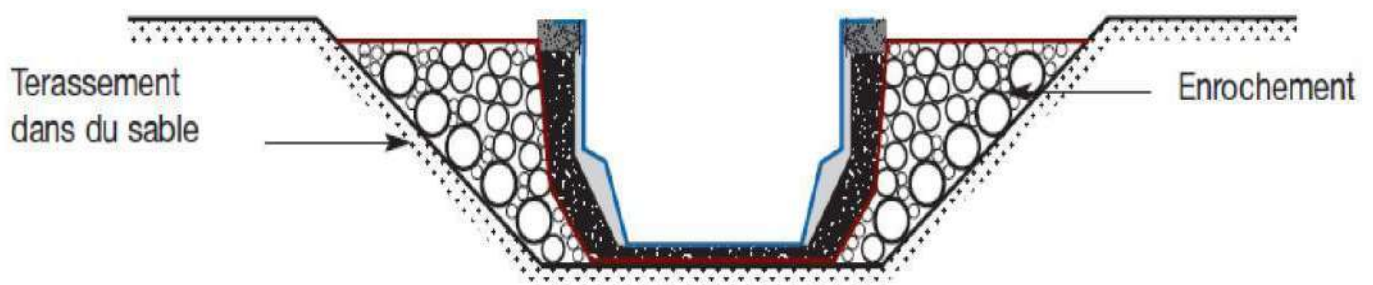

Présence d'eau ou nappe phréatique :

Un terrassement réalisé en terrain spongieux ou imperméable demande des précautions particulières. Il nécessite l'installation d'un système de drainage ou puisard afin d'évacuer rapidement les eaux d'infiltration d'origine pluviale ou provenant de la nappe phréatique.

• Puits d'équilibre / Puisard d'assèchement ou de décompression :

- Dans le cas de présence d'eau, il est indispensable d'installer, sous le niveau de fond de fouille du terrassement de la piscine, un ou plusieurs puits d'équilibre, en liaison avec le drainage périphérique que constitue le gravier de remblai. Ceci a pour but de collecter les eaux souterraines et assécher le terrain pendant la construction et à l'occasion des vidanges éventuelles, une fois l'ouvrage terminé.

- Le puits de décompression réalisé par « busage » sous le niveau de radier, sur du concassé propre et isolé au moyen d'un revêtement géotextile (bidim ou similaire...).

Ce type de puits est soumis à la pression atmosphérique et possède un diamètre permettant l'installation éventuelle d'une pompe de relevage. De plus, il doit permettre le contrôle du niveau d'eau et être protégé par un couvercle.

- Les remblais autour des puits et sur les drainages doivent être effectués avec du gravier.

• Drainage :

Un réseau de drainage de la piscine (puits de décompression, drain) est obligatoire dans tous les cas de figure.

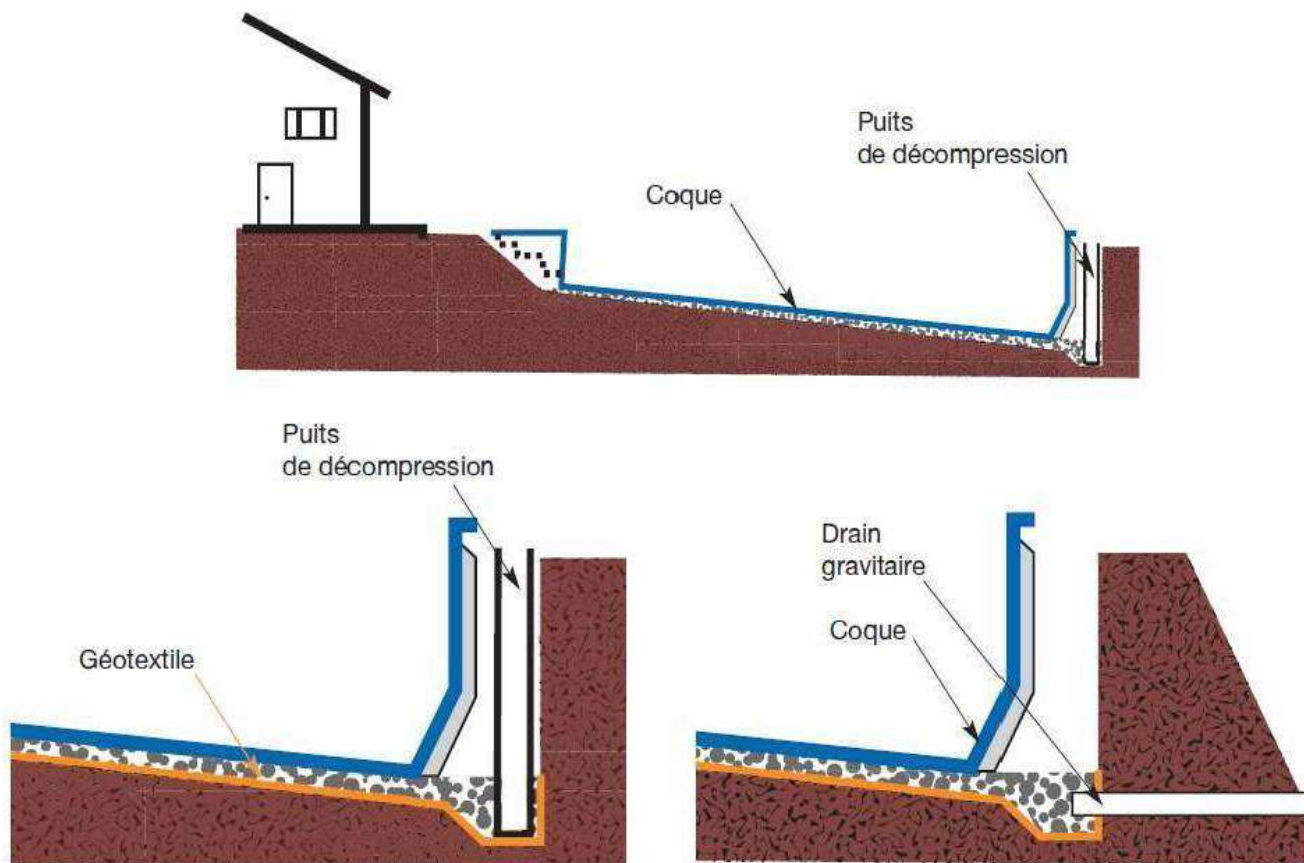

Le terrassement peut s'exécuter avec différents engins mécaniques ou manuellement suivant Les cas. Prévoir d'évacuer ou d'aplanir les déblais afin de faciliter le passage en toute sécurité D'un engin de remblaiement (bob ou une brouette) ainsi qu'un accès libre autour de la piscine Pendant la durée des travaux.

ATTENTION :

Les côtes de terrassement doivent être conformes à nos plans d'exécution. Un terrassement Trop important peut entraîner des conséquences fortement préjudiciables pour la stabilité et la tenue de la coque.

Ne jamais relever la coque pour tenter de récupérer un faux niveau supérieur à 2 cm. En effet, Le fond du bassin ne poserait plus sur son radier, et une suite de fines craquelures (cheveux) de gelcoat pourraient apparaître du fait des pressions exercées par la poussée de l'eau. Si le Niveau à rétablir est supérieur à 2cm, il faut ressortir le bassin et contrôler les côtes de radier, Ainsi que le positionnement du bassin pour une parfaite assise sur son radier.

Le puits de décompression en contact avec le fond de fouille permet :

- **le rabattement du niveau des eaux souterraines présentes sous le bassin par l'utilisation ; soit d'une pompe de surface avec aspiration équipée de crépine, soit d'une pompe vide cave.**
- **Le maintien du niveau de ces eaux souterraines sous le niveau d'eau à l'intérieur du bassin, Quelle que soit la hauteur de ce-dernier.**

La présence d'un dispositif de drainage et d'évacuation des eaux sous la piscine est obligatoire pour valider la garantie de notre piscine.

Toute installation non pourvue d'un système de drainage et d'évacuation des eaux sous le Bassin sera déclarée non conforme au présent manuel d'installation

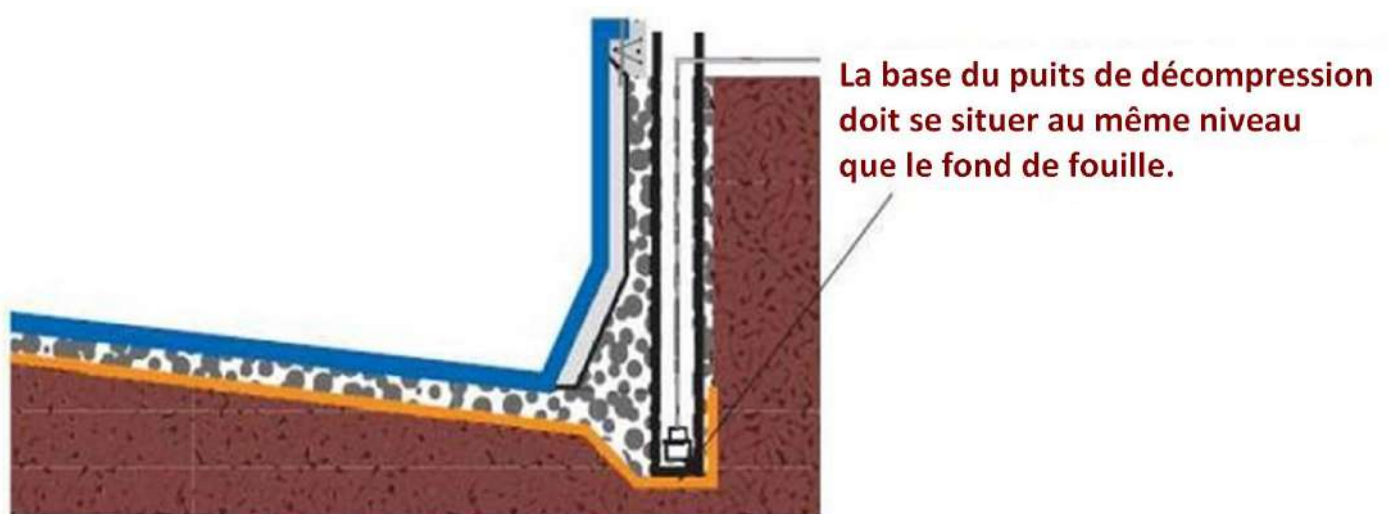

Le niveau des eaux souterraines doit être en permanence tenu en dessous du niveau d'eau Intérieur du bassin.

5. Préparation du radier-Géotextile Et positionnement des règles

Une fois le terrassement achevé et après avoir contrôlé la conformité des côtes et du point Zéro (0), vous procéderez au nettoyage final de la fouille.

Cette étape est obligatoire et doit être réalisée manuellement à la pelle et au râteau pour enlever toute terre meuble, pierre ou débris.

La confection du radier (la base sur laquelle repose la piscine) doit impérativement et exclusivement être réalisée avec du gravier concassé.

Ce type de gravier est le seul matériau qui garantit la stabilité et la longévité de l'installation grâce à ses propriétés uniques : sa forme angulaire assure un parfait auto-blocage (évitant tout tassement) et sa structure permet un drainage optimal.

L'utilisation de tout autre matériau (sable, terre, gravier de rivière dit "roulé", tout-venant, etc.) est formellement proscrite.

La granulométrie du **gravier concassé doit être de type 6/10, 4/8 ou 10/14.**

La grosseur moyenne d'un grain doit être approximativement celle d'une pièce de 10 centimes d'euro.

Procédure de mise en œuvre :

Posez le géotextile en fond de fouille.

Positionnez et calez vos règles de niveau par rapport au point Zéro (0) en vérifiant leur parfaite planéité.

Comblez l'espace jusqu'à hauteur des règles avec le gravier concassé requis.

À l'aide d'une troisième règle, étalez le gravier pour obtenir une surface parfaitement plane et uniforme d'environ 10 cm d'épaisseur sur toute la surface.



AVERTISSEMENT : Le respect scrupuleux de cette obligation concernant la nature et la mise en œuvre du gravier concassé est une condition essentielle à la validité de la garantie structurelle de la piscine. Tout manquement à cette règle entraînera une déchéance de garantie

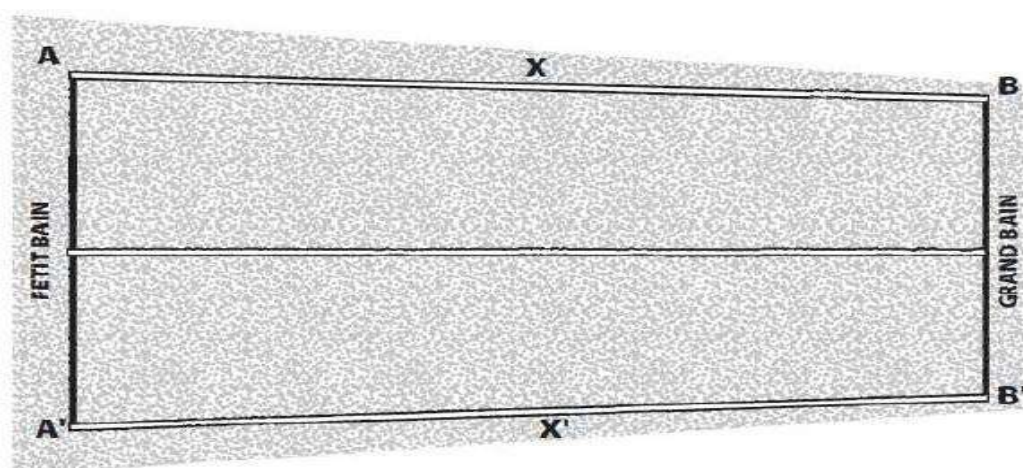

Une fois le radier exécuté, retirez les règles et reboucher les saignées.
Apportez le plus grand soin à toute l'opération de la confection du radier car celui-ci Déterminera un positionnement correct de la cuve et minimisera l'opération de calage et De mise à niveau.

NB : Dans le cas de terrain sablonneux ou très argileux, faire remonter le géotextile sur les Parois de façon à éviter l'absorption du remblai par le terrain naturel.

6. Livraison de la piscine - Connexion bonde de fond

• Bonde de fond

La livraison de la piscine est assurée par nos soins (sauf accord préalable), dans la limite des Possibilités d'accès au chantier de nos semi-remorques (largeur 2,6m) et dans le strict respect Des conditions normales de sécurité. (Attention aux arbres, fils électriques, téléphoniques, Etc...)

Il faut également tenir compte de la stabilité du sol, des canalisations, de la fosse septique, des autres obstacles visibles ou invisibles. Notre chauffeur est seule habilité à juger des conditions favorables à la livraison du bassin en toute sécurité.

La pose de la bonde de fond doit être réalisée avant la descente de la coque dans la fouille. Décaper puis enduire de colle le raccord et visser le à la bonde de fond déjà en place. Une fois vissé, enduire de colle les deux éléments pour s'assurer d'une parfaite étanchéité. Réaliser le Départ de la remontée de bonde de fond vers la filtration à l'aide d'un tuyau PVC haute pression de diamètre 50, ou de tuyau semi-rigide de diamètre 50. Prévoir une longueur de tuyau de deux mètres environ, afin de remonter le raccordement de la bonde de fond à la hauteur du Skimmer ou du projecteur en attente.

NB : PVC haute pression : pour coller les différents raccords, procéder à un ponçage du tuyau Et des raccords à l'aide d'un papier abrasif, nettoyé à l'aide d'un chiffon puis d'un solvant. Enduire de colle PVC les parties à coller. Nettoyer ou lisser le surplus de colle autour du Raccord. Pour les tuyaux semi-rigides (type Flex tube ou similaire) ne pas passer de papier Abrasif, mais nettoyer avec un solvant, prévoir une colle spéciale pour tuyau souple. Poncer Uniquement le raccord PVC.

ATTENTION :

- Ne pas coller en tournant les éléments, enfoncer droit en une seule fois.
- La seconde buse située à côté de la bonde de fond est une buse de sécurité utilisée Uniquement pendant les travaux. En effet, pour éviter de désagréables surprises, telle qu'une Remontée du bassin vide en cas de pluie, il faut maintenir cette buse ouverte en dévissant tout Simplement le bouchon.
Cette buse n'est pas une bonde de fond.



7. Mise en place de la piscine – Calage

• Mise en place de la coque

En général, elle s'effectue avec le camion de livraison équipé d'une grue de levage et d'un Palonnier. Si la fouille est trop éloignée, une grue ou un engin de terrassement peut tout aussi Bien faire l'affaire. Pour cette manipulation, il est vivement conseillé d'utiliser un palonnier lors Du levage de la coque.



Dès la mise en place, contrôler le bon axe de la piscine par rapport à l'axe du terrassement, Grâce aux repères tracés préalablement, ainsi que la bonne assise de la coque sur son radier. A l'aide de la lunette, vérifier le niveau de la piscine par rapport au point zéro aux quatre angles de celle-ci.

Vérifier que la piscine soit bien dans l'axe du radier et que le fond du bassin repose bien sur Toute la surface du radier. Si une différence de niveau apparaît, de l'ordre de 1 à 2 cm, exercer Une pression en appuyant fortement sur la lèvre de la piscine, à l'aplomb du point le plus haut, Afin de bien ancrer le fond de la coque dans le gravier. Cette opération peut permettre de Rétablir le faux niveau.

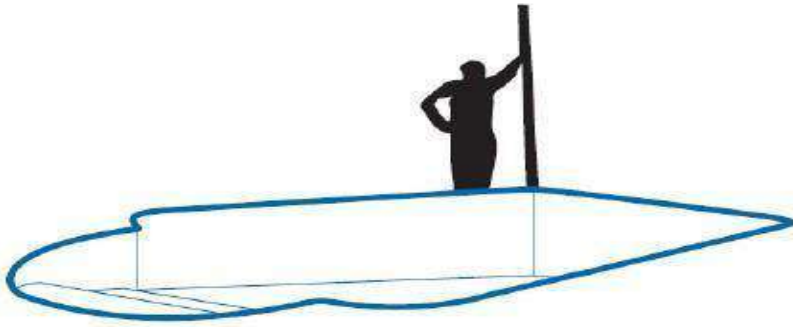

• Calage de la coque

Verser avec précaution l'équivalent de 3 à 4 brouettes de gravier à chaque angle du bassin.

Attention

Pour les fonds plats : déverser le gravier dans les angles diagonalement opposés.

Pour les fonds inclinés : commencer à déverser le gravier dans les deux angles du grand

Bain puis dans ceux du petit bain.

Pendant toute la durée du remblaiement jusqu'à la confection de la ceinture de béton, prévoir de maintenir une parfaite rectitude du bassin dans le sens de la longueur, à l'aide de tendeurs ou écarteurs (entretoises) de façon à assurer un parfait alignement des parois.



POSE AVEC BASTAINGS OU ETAIS :

Installer des bastaings ou des étais, pour mettre dans la largeur de la piscine, adaptés aux dimensions de la largeur intérieure, afin de sécuriser la piscine lors du remblaiement. L'idéal est de mettre un bastaing ou un étau tous les 2,00m.

Bien évidemment, ne pas oublier de protéger la coque avec des cartons ou chiffons, et ne pas mettre les étais ou bastaing directement sur la coque.



POSE AVEC FIL DE FER TENDEURS : Percer la lèvre de la coque, passer un fil de fer de grosse section à travers le trou fait, et relier celui-ci à un piquet enfoncé dans le sol dur. Vous pouvez ensuite jouer sur la tension de celui-ci en utilisant un tournevis pour ramener plus ou moins votre paroi (voir fiche technique pour positionner les tendeurs).

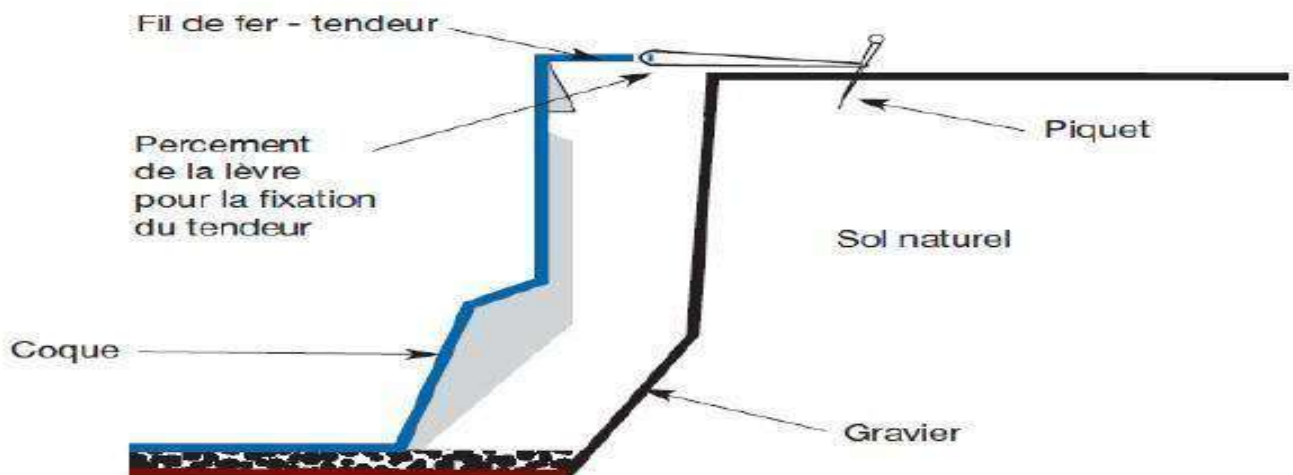

PREMIÈRE MISE A NIVEAU

A l'aide d'un niveau optique ou niveau laser, vérifier la mise à niveau dans les trois dimensions: Longueurs, largeurs et diagonales.

Il est recommandé de ne pas dépasser **une erreur de plus de 2 cm** entre le point le plus bas et le point le plus haut. Le point le plus bas doit être relevé à l'aide de madriers en faisant levier (cric ou tout autre système voir schéma).

Cette opération s'effectue millimètre par millimètre car le gravier va glisser progressivement sous les parois de la coque. Il sera ensuite impossible de redescendre pour ajuster ce point de bassin car le gravier est incompressible.

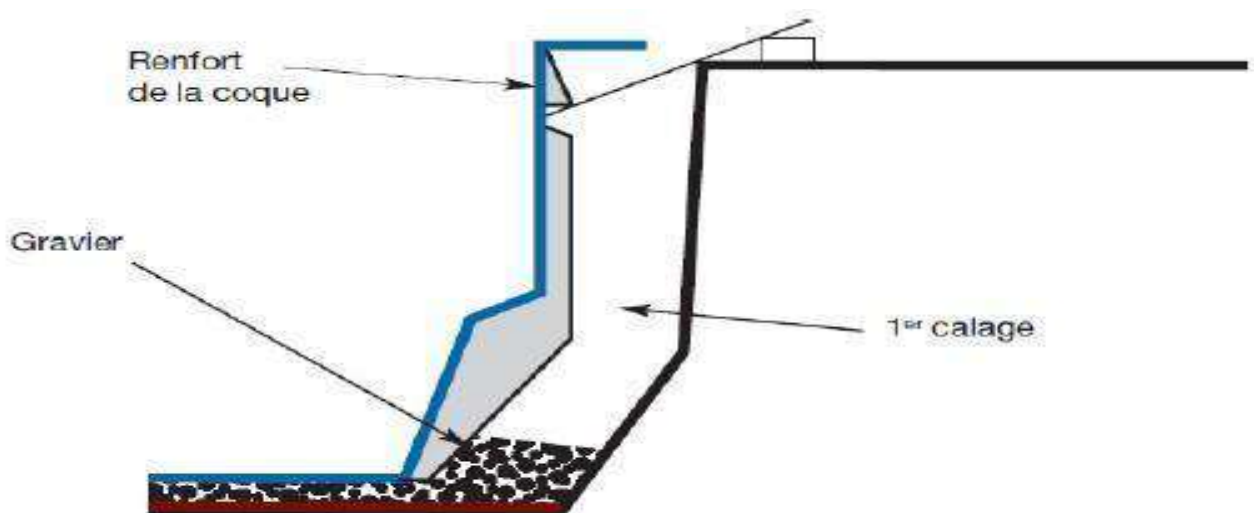

ATTENTION :

Jusqu'à la confection ou avant la réalisation de la ceinture de béton, prévoir de maintenir une parfaite rectitude du bassin dans le sens de la longueur, à l'aide des étais ou bastaing ainsi que des sangles à cliquets de façon à assurer un parfait alignement des parois.



8. Remblaiement des parois de la piscine

ATTENTION – RÈGLE FONDAMENTALE DE POSE

L'équilibre permanent des pressions entre l'intérieur et l'extérieur est crucial pour garantir l'intégrité de la structure. Ne jamais remblayer entièrement une piscine vide. Le non-respect de cette règle de simultanéité constitue une faute de pose grave entraînant une exclusion totale de la garantie structurelle.

Pour tout bassin équipé d'escaliers, si le défaut de niveau de celui-ci se trouvait être supérieur à 2cm, il conviendra de procéder à sa mise à niveau et calage en deux étapes. Dans le cas contraire, il pourra être calé en une seule fois (1^{ère} étape uniquement).

- 1^{ère} étape :

Remblayer une hauteur de 20 à 30cm de gravier concassé autour du bassin, y compris sous l'escalier et procéder au premier calage de celui-ci en le relevant tout en versant du gravier sous ses marches.

Puis, continuer le remblaiement périphérique tout en tournant autour du bassin afin d'équilibrer les contraintes sur l'ensemble de la structure et éviter ainsi de faire bouger la coque sur son radier.

Penser à contrôler la rectitude des parois.

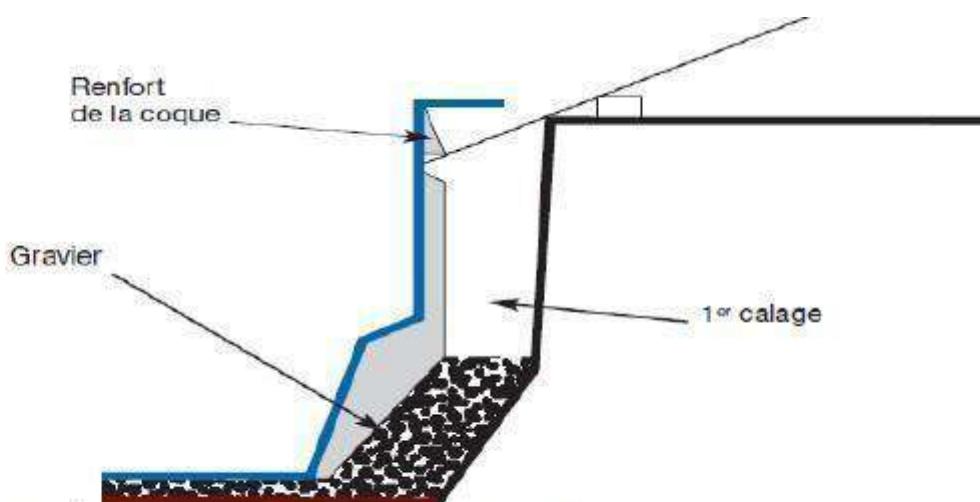

CONTRÔLE INTERMÉDIAIRE DE MISE A NIVEAU

- 2^{ème} étape :

Lorsque le remblaiement atteint le coude supérieur des renforts (soit 1/3 de la hauteur du bassin), il convient de procéder à un deuxième contrôle de l'escalier.

La méthode à appliquer est la même que celle de la première mise à niveau.

Vous pouvez poursuivre l'opération de remblaiement, tassé légèrement à l'aide d'un manche ou, mieux au moyen d'un tube métallique creux de 2m de long (celui-ci vous permettra de bien remblayer les espaces entre et sous les renforts).

Votre remblai est parfait lorsque le gravier ne descend plus quand vous tapez dessus avec le manche ou le tube.

Cette opération a pour but de fixer définitivement la piscine au sol et d'éviter les risques de déplacement.

Poursuivre l'opération de remblaiement en prenant soin de maintenir une hauteur de remblai identique de chaque côté.

Augmenter la hauteur par palier de 30cm en tournant autour de la coque.

Vérifier de temps à autre l'alignement de la paroi, si celle-ci présente un ventre, ressortir un peu de gravier à l'endroit incriminé et vérifier la bonne tension des tendeurs.

Continuer le remplissage de la fouille jusqu'au niveau inférieur des pièces à sceller de la coque (aspiration, prise balai, refoulement).

Vous pouvez installer la grille de bonde de fond et le bouchon de la buse sécurité si vous prévoyez de faire le remplissage avant la fin des travaux.

Dans ce cas commencer à remplir le bassin, le poids de l'eau évitera tout mouvement de la coque sur son radier lors du remblaiement.

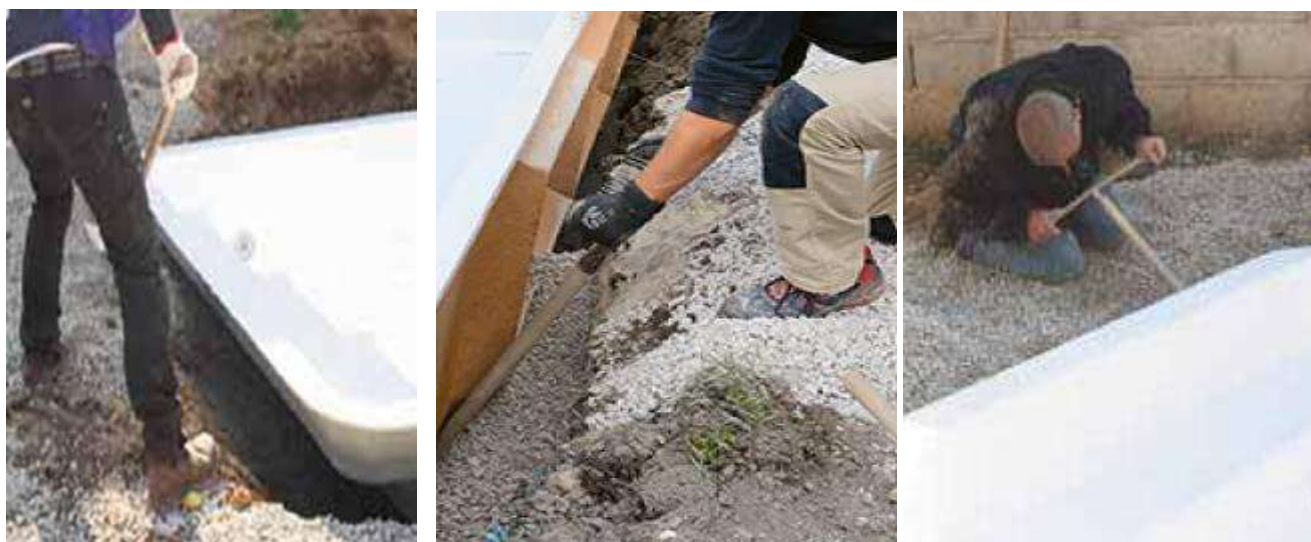

ATTENTION : Pour les escaliers et banquettes, s'assurer que le gravier soit bien tassé sous les Marches jusqu'au contre marche. Si un bruit à résonance creuse se fait entendre, ceci peut s'expliquer par la présence des renforts de la piscine qui restent creux. Remplir la piscine dès que les remblais sont terminés. Les remblais devront être effectués dès la mise en place de la piscine. Ne pas laisser la piscine sans être remblayée entièrement et vide, sans contrôle des eaux extérieures souterraines. (Risque de poussée et de déstabilisation de la piscine.)

NB : Pour les piscines incluant une réservation volet roulant (caisson), il est très important de bien remblayer sous le caisson et aussi dans la partie entre la paroi piscine et le caisson. Si le caisson présente un faux niveau vis-à-vis de la piscine, procéder comme pour l'escalier.

L'utilisation d'un tracto-pelle pour le remblaiement est formellement proscrite. car une trop grosse quantité de gravier déversée d'un seul coup risque de faire bouger la coque sur son radier.

S'assurer également que l'espace compris entre la coque et le bord de fouille soit entièrement comblé de graviers. Terminer le remblaiement des parois jusqu'à 15 cm sous la lèvre de la piscine. **Ne jamais utiliser de machine vibrante pour tasser le remblai = Risque de déformation de la coque.**

9. Branchements des équipements du bassin (Skimmer, projecteur, Etc.) - Raccordement hydraulique

• Pose du projecteur

Visser sur la traversée de paroi et remonter dans le guide le fil et brancher dans la boîte de connexion.

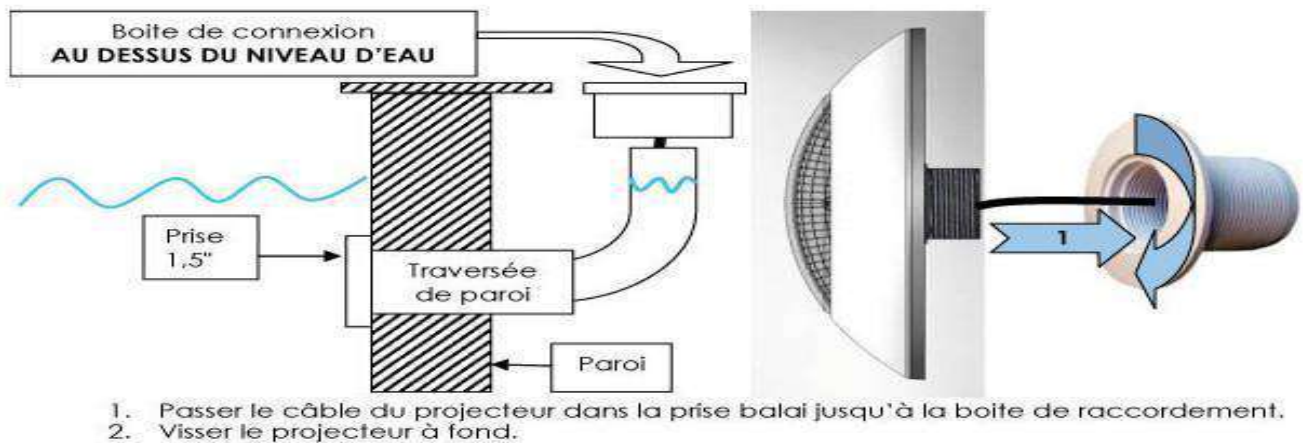

• Raccordement hydraulique

Décaper la pièce ABS et décaper le raccord fileté en PVC, enduire les deux pièces de colle, visser les deux pièces et lisser le cordon de colle en excès pour assurer la parfaite étanchéité Du collage.

Vous pouvez ensuite réaliser vos branchements de la façon suivante : coller un manchon de 6 cm de tube PVC dans la partie femelle du raccord à visser, puis coller un coude à 90° (pour Les refoulements se trouvant aux extrémités de l'escalier) ou deux coudes à 45°, pour la prise Balai permettant ainsi un meilleur passage des gros détritux lors du nettoyage de votre piscine.

Collage mode d'emploi

Raccords PVC pression avec tuyaux PVC rigides

- 1 - Poncer les deux parties à coller à l'aide d'un papier abrasif**
- 2 - Nettoyer à l'aide d'un chiffon et avec un solvant**
- 3 - Enduire de colle PVC les deux parties**
- 4 - Coller sans tourner les éléments en enfonçant droit en une seule fois**
- 5 - Nettoyer le surplus de colle autour du raccord**
- 6 - Laisser sécher quelques minutes**
- 7 - Mettre en pression 24 h plus tard**

Le branchement du circuit hydraulique s'effectue au niveau des pièces à sceller, en respectant la plus grande horizontalité possible. Ce circuit doit toujours reposer sur le remblai, a une profondeur minimum de 30 cm.

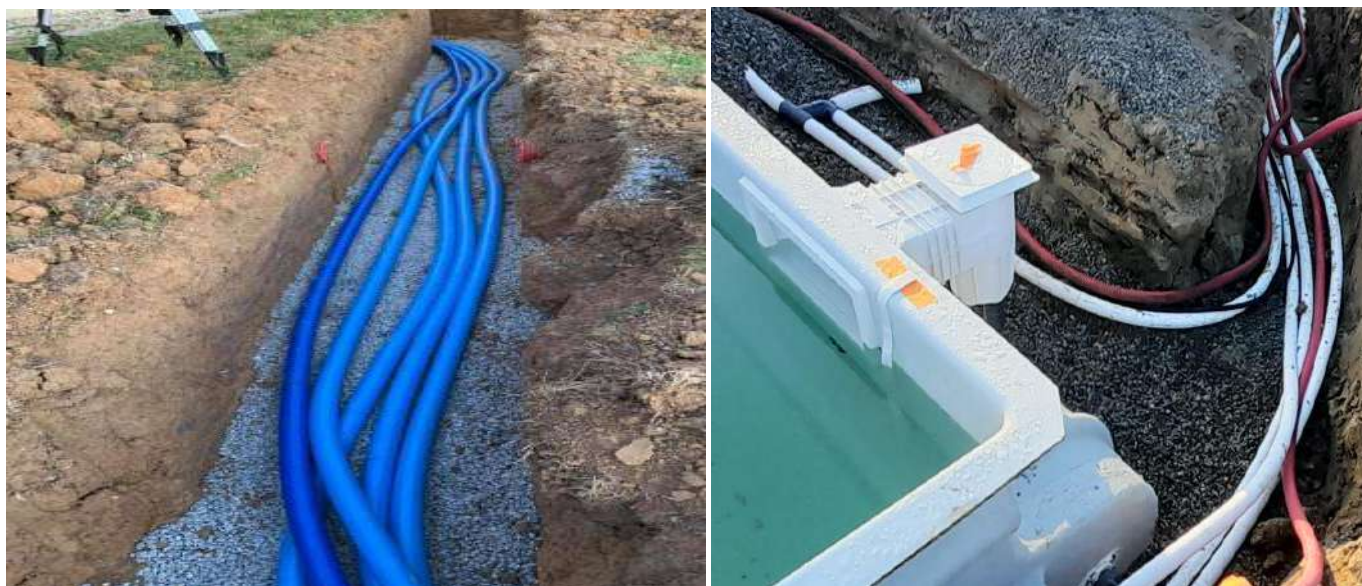

ATTENTION : Pour les raccords PVC pression avec un tuyau semi-rigide, décapé puis coller Directement. En ce qui concerne la prise balai, nous préconisons un raccordement hydraulique En tube PVC rigide (pression 10 ou 16 bars, diamètre 50) si vous envisagez de vous équiper D'un balai automatique équipé de surpresseur.

Les raccordements des Skimmer, prise balai, refoulements se font à l'aide de raccords PVC Haute pression fixer à la piscine et à coller, femelle pour la partie Tuyauterie.

Même principe que pour la bonde de fond.



Exemple de circuit hydraulique et filtration piscine

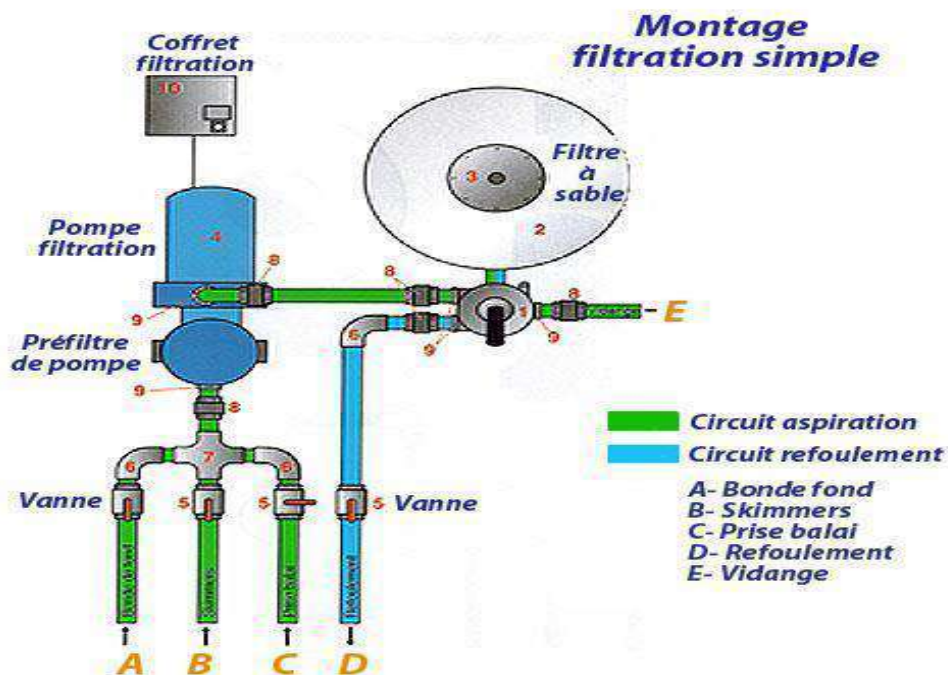
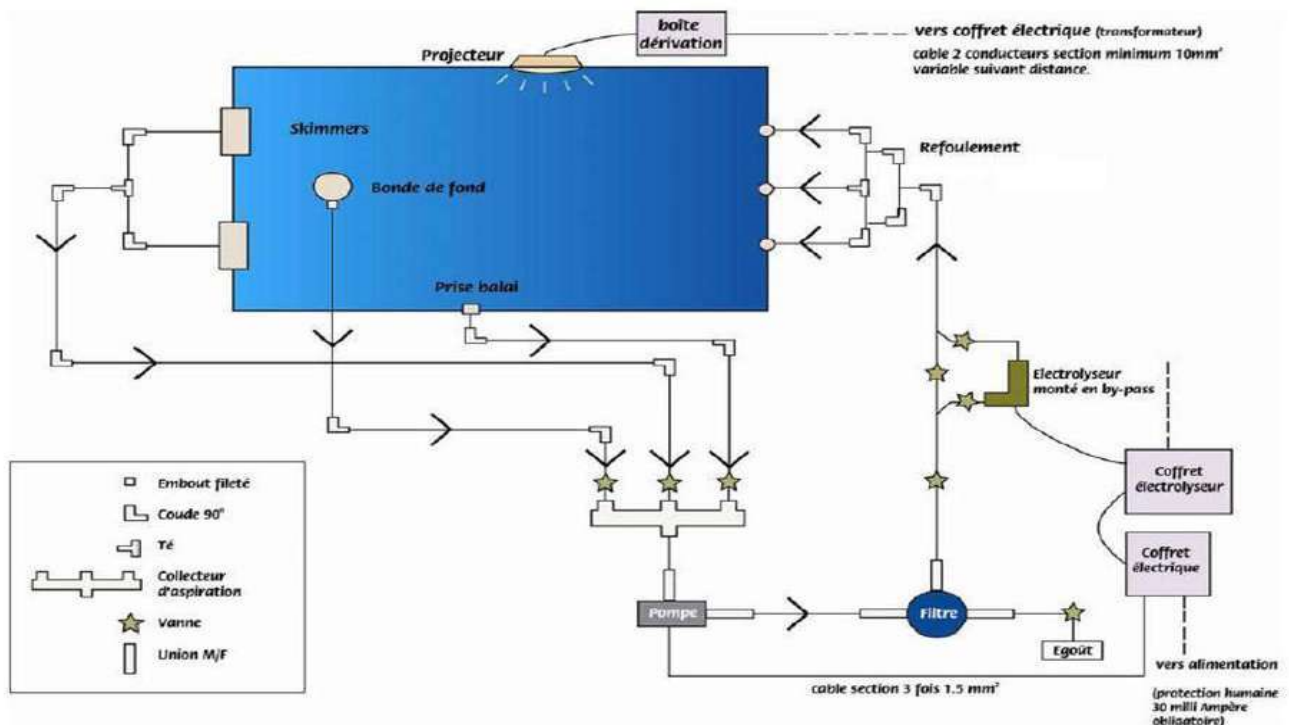

NB : En cas d'équipement annexe (chauffage, doseur de produit, nage contre-courant, balai Automatique, etc.), voir directement le plan du constructeur. Les branchements électriques Peuvent être effectués par un électricien de votre choix conformément aux normes en vigueur. ATTENTION ! Tout raccordement électrique doit être mis à la terre. Il est obligatoire de faire Contrôler ou de faire brancher par les raccordeurs des tableaux de la piscine au réseau électrique par un électricien agréé.

Le tuyau de vidange doit être dirigé vers les évacuations des eaux pluviales, éloignées de la piscine. Il est strictement interdit de le diriger dans le regard du puits de décompression ainsi que dans le remblaiement périphérique ou le radier de la piscine.

10. Réalisation d'une ceinture de béton sous-margelle

Après avoir raccordé l'ensemble du circuit hydraulique au bassin et monter les accessoires, Terminer le remblaiement des parois comme expliqué précédemment jusqu'à 15 cm sous la Lèvre de la piscine. **Ne jamais utiliser de machine vibrante pour tasser le remblai = Risque de déformation de la coque, prendre des précautions au niveau du coffre de volet roulant.**

1-CONFECTION DU CHÂINAGE – FERRAILLAGE POUR UNE CEINTURE BETON

Le chaînage est nécessaire pour assurer une bonne tenue des margelles qui seront installées Ultérieurement mais aussi pour s'assurer que les parois restent parallèles en cas de pose de volet roulant.

Nous préconisons la méthode suivante :

Confectionner un ferrailage en positionnant autour de la coque un chaînage type Triangle ouvert ainsi qu'un fer à béton diamètre 8 mm et effectuer un coffrage au niveau voulu pour la future pose de margelle. Couler le béton dosé de 300kg/M3 (comme indiqué sur le schéma ci-joint). **Largeur 30 cm sur 15 cm de hauteur MAXI.**

SCHEMA CEINTURE BETON POUR POSE DE MARGELLES

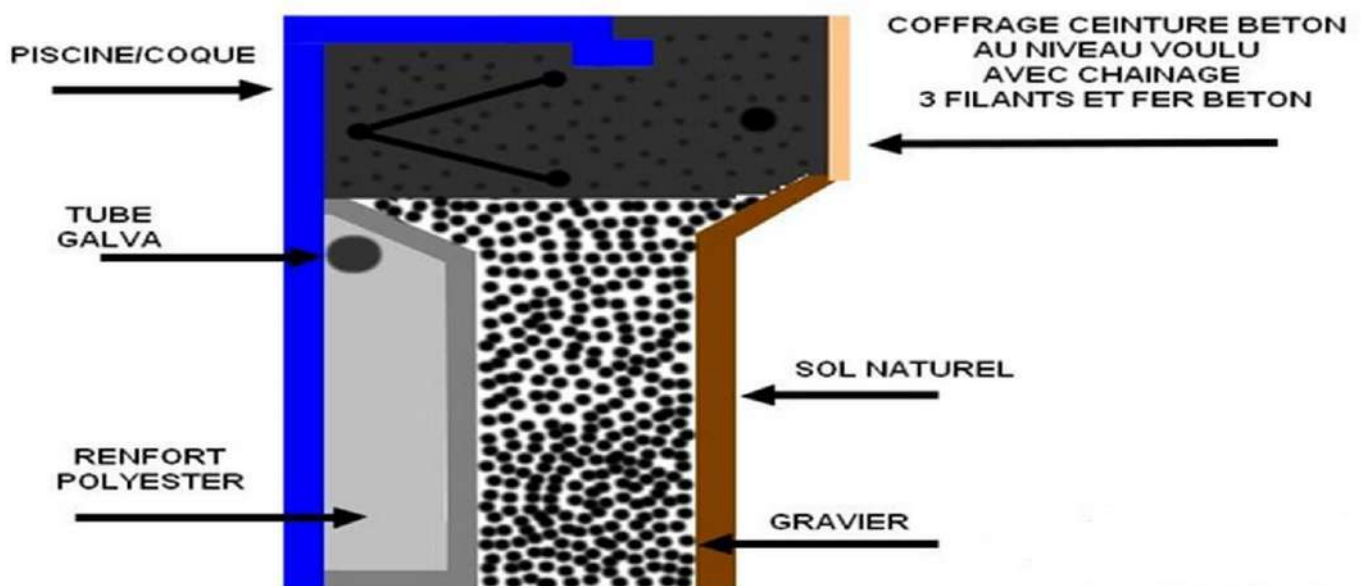

2-PLAGES BETON

Définition :

Surface du bassin aménagée contiguë au bassin

NOTE : Les zones meubles (herbe, sable, etc.) ne sont pas considérées comme une plage

Rôle :

Les plages, lorsqu'elles sont réalisées, peuvent permettre, aux utilisateurs, l'accès au bassin par une zone de circulation et de propreté. Elles peuvent, en outre, constituer une zone de repos et participer à l'intégration esthétique de la piscine.

Conception et choix des matériaux :

Une plage se compose généralement de deux parties :

— une assise : dalle en béton armé dosé de 300kg/M3 sur **15 cm de hauteur MAXI** (le cas échéant supportée par des plots de soutènement, **prendre des précautions au niveau du coffre de volet roulant.**), sol compacté (sable, graviers, etc.) ou stabilisé ;

— un revêtement composé de matériaux traditionnels ou industrialisés, non glissants à l'état mouillé, facilement nettoyables au jet : dallage, pierres, carrelages, pavés, briques, bois, matériaux composites, etc

Précautions à respecter :

Toutes les dispositions doivent être prises pour empêcher que les eaux de ruissellement ne viennent, en aucun cas en direction de la piscine.

Les assises en béton armé ainsi que les revêtements scellés doivent avoir des pentes au moins égales à 1,5 cm/m.

La terre végétale est enlevée sur une profondeur suffisante en fonction de la nature du sol. La surface obtenue est correctement dressée suivant les pentes prévues pour évacuer les eaux de surface

Il est nécessaire de créer un joint de rupture entre la plage et le bassin.

En cas de mur périphérique en bas de pente, un caniveau filant ou des évacuations doivent être prévus.

Légende

- 1 Couche de désolidarisation drainante (si pose au mortier)
- 2 Dalle béton pente 1,5 cm/ml
- 3 Mortier
- 4 Revêtement pente 1,5 cm/ml
- 5 Joint de rupture
- 6 Margelle
- 7 Joint polymère ou au mortier de ciment
- 8 Profil d'accrochage
- 9 Paroi piscine
- 10 Remblai stabilisé (dans toute la zone d'excavation)
- 11 Radier piscine
- 12 Terrain naturel
- 13 Hérisson ou cailloux

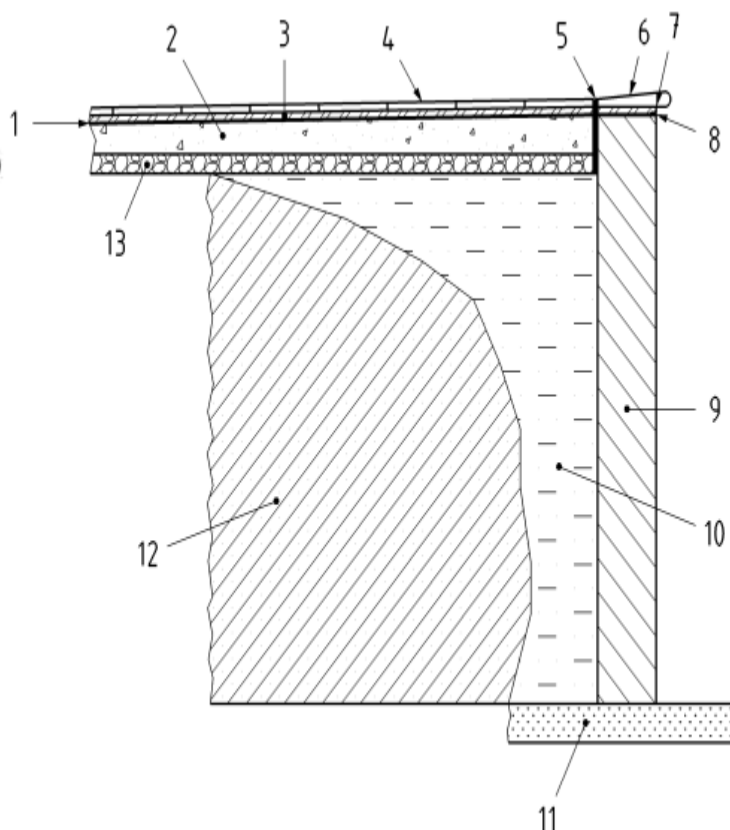

11. Pose des margelles

RECOMMANDATIONS

- Vérifier et contrôler la qualité et l'aspect de nos produits avant la mise en œuvre.
- Merci de nous signaler la moindre non-conformité à vos attentes avant l'utilisation.
- laisser les produits couverts jusqu'à leur pose.

SUPPORT

- Nos margelles doivent être collées sur un béton soigné et propre respectant les normes (armatures, dosage ciment, chaînage ...)
- Pour éviter les risques de fissures, tout le plan de collage de la margelle doit poser sur le béton (cf dessins). Vérifier la planéité du support qui doit être propre et sec.

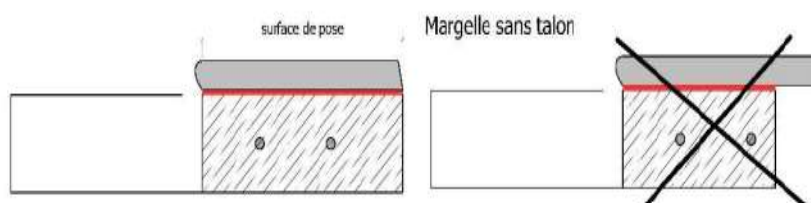
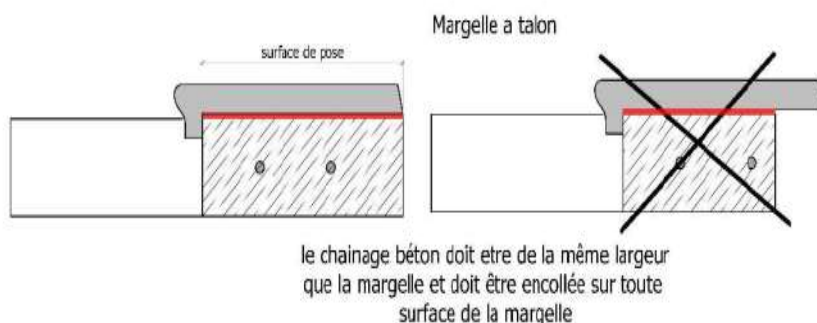

Pose des margelles sur piscine en coque

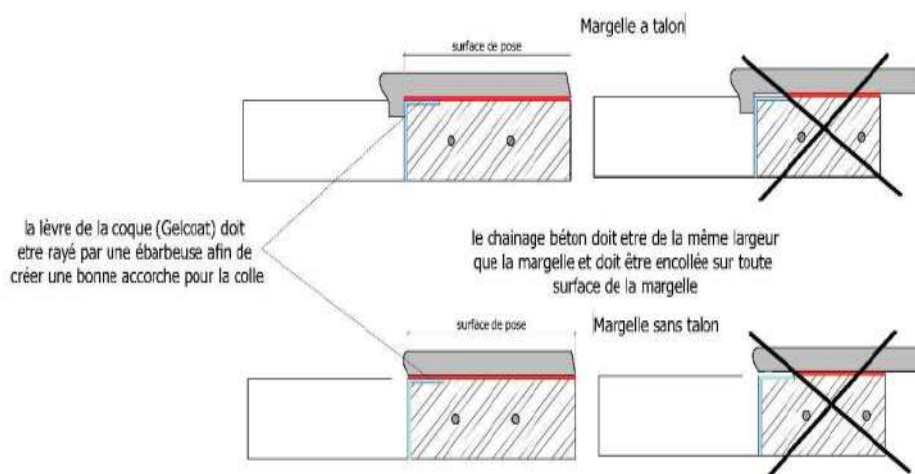

MARGELLES	- Vérifier la surface à coller (enlever la laitance si besoin) et dépoussiérer
TEMPÉRATURES DE TRAVAIL	- Elles doivent être comprises entre 5 et 30°C - Reporter le travail quand il y a risque de gel et en cas de pluie.
COLLE	- Utiliser une colle FLEX de classe C2 S (mortier colle amélioré déformable) et se référer aux recommandations signalées sur le sac - Procéder à un double encollage (spatule crantée ou peigne sur le support)
JOINTOIEMENT	- Jointer à l'aide d'une poche ou d'une machine à joints (pas de barbotine) et bien remplir les joints. - Écraser le joint à l'aide d'une langue de chat pour une meilleure résistance et retirer l'excès - Brosser ou nettoyer les joints avant durcissement (brosse nylon et éponge souvent rincée)

SCHEMA POSE DE MARGELLES

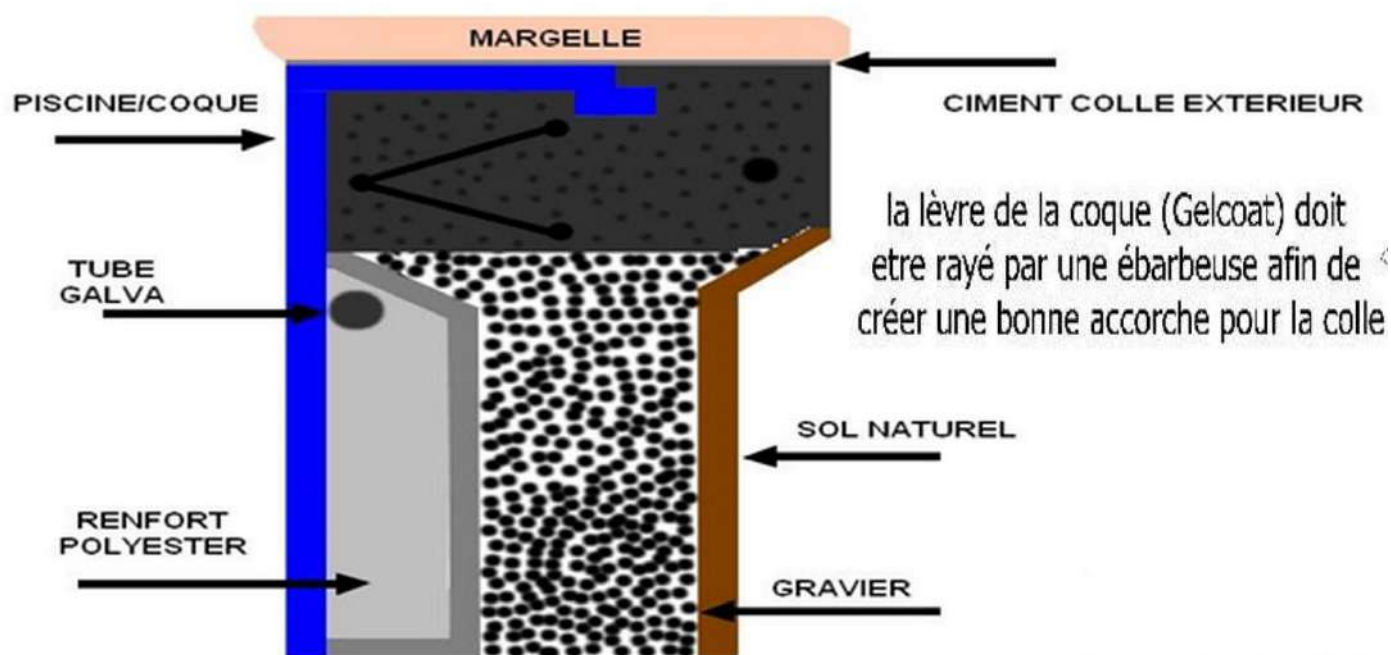

12. NF EN 16582-2

Cette partie est spécifique aux piscines partiellement ou entièrement enterrées, relatif aux tolérances d'installation des structures. La réception de la piscine par le client vaut acceptation que les tolérances de l'installation (planéité, dimensions, niveaux) sont conformes à la norme NF EN 16582-2. Aucune réclamation ultérieure relative à ces points ne pourra être acceptée si elle se situe dans les limites définies par ladite norme.

Variations des dimensions hors tout

Toute dimension d'un bassin inférieure ou égale à 5m ne doit pas varier de plus de 10mm par mètre (+ 30mm max).

Toute dimension d'un bassin supérieure à 5m ne doit pas varier de plus de 10mm par mètre (+ 50mm max)

La différence entre les diagonales des bassins symétriques ne doit pas être supérieure à 5mm par mètre.

Variations de profondeur de la structure

La variation maximale de profondeur de la structure doit être de +3%

NOTE La profondeur d'eau est définie dans l'EN 16582-1. Elle est différente de la hauteur de paroi ou de la structure.

Variations de planéité

Les exigences concernant la planéité sont valables pour les parties plates dépourvues d'arêtes vives.

a) Planéité de paroi au niveau de la ligne d'eau :

- 1) Règle de 2 m : + 12mm**
- 2) Règle de 200 mm : + 6mm**

a) Planéité du fond :

- 1) Règle de 2 m : + 12mm**
- 2) Règle de 200 mm : + 6mm**

Tolérances sur les variations de niveau

Différence maximale de niveau de fonctionnement entre tous les skimmers : 15mm. Planéité horizontale des arases :

- 25 mm maximum tout autour du bassin**
- Règle de 2 m : + 10 mm**
- Règle de 200 mm : + 3mm**

Tolérances sur les points de référence

Le(s) point(s) de référence lié(s) à l'installation de la structure de la piscine doivent être convenu(s) à l'avance avec le maître d'œuvre, les sous-traitants et le propriétaire de la piscine. La variation entre les points de référence et la position de la piscine ne doit pas dépasser + 50 mm dans toutes les directions.

Escaliers ou structures immergés

Lorsqu'un escalier, immergé de manière partielle ou complète, fait partie intégrante de la structure, les règles utilisées pour déterminer sa géométrie peuvent s'écarter des dispositions de construction normatives applicables. Une tolérance dimensionnelle de 3% (20mm maximum) est alors acceptable par rapport au document contractuel de référence.

NOTE Un plan est un document contractuel de référence.

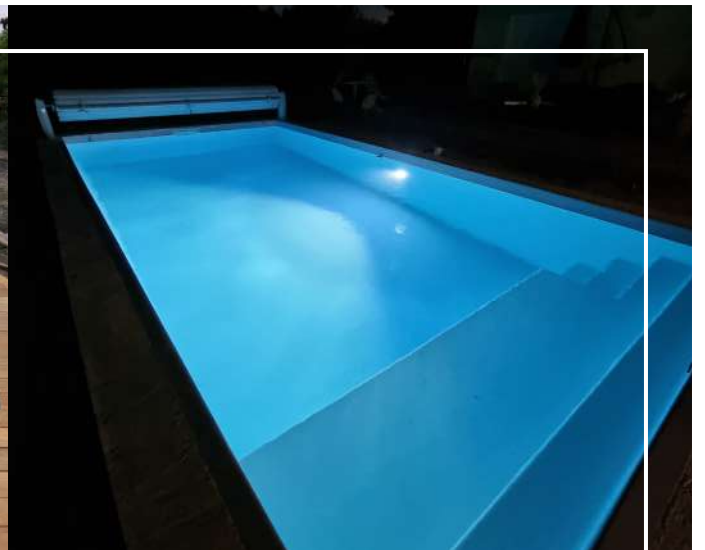



LE PLAISIR DE L'EAU