

Fiche technique BP6013G2

Système générique: Balboa Water Group

Numéro d'article : 56826-01 avec élément Incoloy 800 3kW
56827-01 avec élément Titanium 3kW

Étiquette de boîtier Personnalisée :

Numéro d'article de l'étiquette : N/A

Modèle du Système CE pour 3.0kW : BP21-BP6013G2-RCA3.0K
Numéro de la version du logiciel M100_226 V36.0
Version du logiciel V34.0 : 34.0
Nom du dossier BP6013_36.0_BP6013G2.hex
Signature de la Configuration : F71FE5EB

Numéro du Projet Ingénieur : 4776

Panneaux de Contrôle :

spaTouch™ 2 Toute version (Version 2.0 ou ultérieure requise pour la fonctionnalité entièrement intégrée bba™)
Icon spaTouch™ Toute version (version 3.36 ou ultérieure requise pour la fonctionnalité entièrement intégrée bba™ 2)
Menued spaTouch™ Toute version (version 2.8 ou ultérieure requise pour la fonctionnalité intégrée bba™ 2)
TP900 Version 3.1 ou plus récente (Version 3.13 ou plus récente pour compatibilité avec b b a™)
TP800 Version 3.1 ou plus récente (Version 3.13 ou plus récente obligatoire pour bba™)
TP600 Version 2.7 ou plus récente
TP400T CE Version 2.7 ou plus récente - TP400T (non-CE) ne doit pas être utilisé



Historique des révisions du système

Numéro d'article	EPN	Date	Origine	Changements faits
ZT000254	4697	03-17-16	BWG	Système BP6013 avec tableau d'expansion et pas de séparateur.
56826 56827	4697	05-02-16	BWG	Lancé en production.
56826-01 56827-01	4776	10-19-16	BWG	Mise à jour de la dernière version du logiciel, ajoutant un support intégré bba™ 2 intégré. Libéré à la production.

La connexion bba™ (Balboa Bluetooth Amplificateur) est documentée séparément.

bba™ est seulement intégré dans les panneaux avec affichage graphique (TP800, TP900 and spaTouch™). Avec le TP600, une commande séparée doit être utilisée.

Bba™ 2 est uniquement intégré dans les écrans graphiques (TP800, TP900 et spaTouch™). Bba™ 2 ne prend pas en charge le fonctionnement du bouton Aux.

Fonctions basiques configurations 1 à 12

Besoins en alimentation :

Service monophasé 3 câbles (ligne, neutre, terre)
230VAC, 50/60Hz*, 1p, 32A, (Réglage du disjoncteur = 40A max.)

Service biphasé Non applicable

Service triphasé 5 câbles (ligne 1, ligne 2, ligne 3, neutre, terre)
400VAC, 50/60Hz*, 3p, 16A, (Réglage du disjoncteur = 20A max pour chaque phase.)

Test HiPot Note:

Débrancher le terminal antidérapant avec le vert Fils de J11 avant l'exécution Test HiPot. Le défaut de déconnexion peut provoquer une fausse panne du test. Rebrancher le terminal à J11 après Réussite du test HiPot.

IMPORTANT – Le service doit inclure un câble neutre, avec une ligne de tension neutre de 230VAC.

*Les systèmes BP détectent automatiquement 50Hz du 60Hz.

Capacités du Système:

Notes concernant l'interrupteur DIP A5 pour un service 1x32A :

Par défaut, A5 est configuré pour être branché avec un service 1x32A, les 3 pompes chacune de 12A max fonctionnant, seulement 2 d'entre elles peuvent fonctionner à haute-vitesse en même temps. L'interrupteur DIP A5 n'a aucun effet dans n'importe quel autre système qui n'a pas 3 pompes.

Si les 3 pompes sont chacune de 9A, l'interrupteur A5 peut être définitivement débranché. Entre 9A et 10.5A, cela dépend si une pompe de circulation a été utilisée et si

L'audio-visuel a été utilisé. Cela déterminera si l'interrupteur DIP A5 a besoin d'être branché ou éteint.

Fonctions basiques configurations 1 à 12

Pompe 1	230VAC	Vitesse-2 12A max	Minuteur 15-minute (Minuteur 30-minute P1 Vitesse Basse dans configurations non-circ. seulement) Vitesse-1 dans configurations 6 & 7
			La pompe du réchauffeur dans les configurations 8 – 12 doit fournir 20 GPM à travers le réchauffeur au minimum
Pompe 2	230VAC	Vitesse-2 12A max	Minuteur 15-minute
			Vitesse-1 dans les configurations 4, 5, 6, 7, 11 & 12
Pompe 3	230VAC	Vitesse-1 12A max	Minuteur 15-minute
			Utilisé dans configurations 2, 5, 7, 9 & 12
Blower	230VAC	Vitesse-1 4A max	Minuteur 15-minute
			Utilisé dans configurations 1, 4, 6,8 & 11
Pompe Circ.	230VAC	Vitesse-1 2A max	Cycles de filtration programmable + sondage
			Pompe de réchauffeur dans configurations 1-7 doit fournir 20GPM au minimum à travers le réchauffeur.
Ozone	230VAC	.5A max	Asservi à la pompe Circ. dans configurations 1 à 7. Independent dans les configurations non-circ 8 à 12
Lumière Spa	10VAC	Allumée 1A max	Minuteur 240-minute.
A/V (Stereo)	230VAC	Sous-tension 3A max	Toujours allumée
Réchauffeur		3.0kW @ 240VAC max	

Circuit intégré

Schéma de câblage

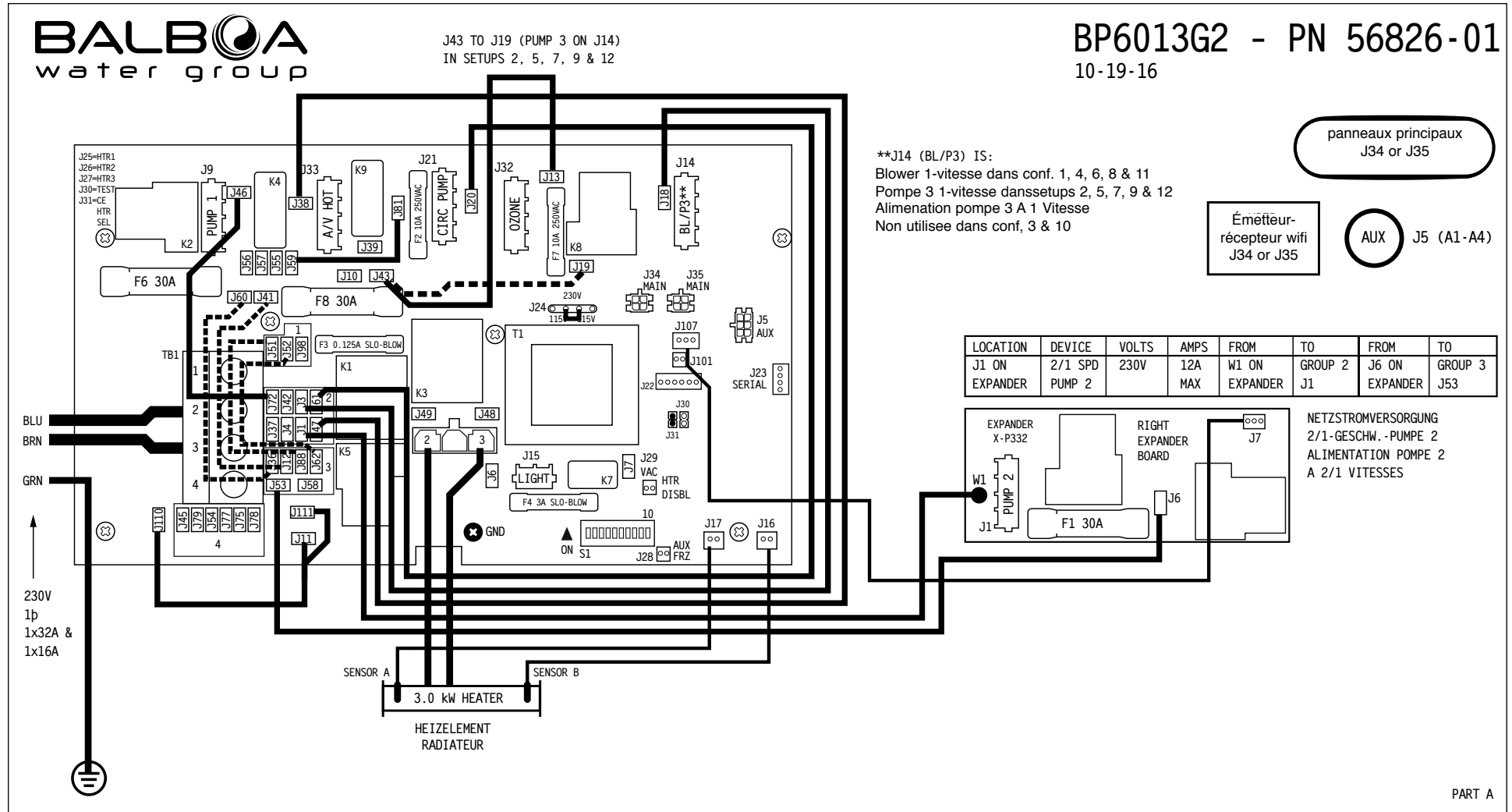

Circuit intégré

Réglages

SERVICE MONOPHASE 230V 1p / 1x32A, SERVICE-TRIPHASE 230V 3p / 3x16A

CONTACT	COMPOSANT
J9	ALIMENTATION POMPE 1 A 2/1 VITESSES
J14	BLOWER/POMPE3**
	J13 A J43 BLOWER (J19 A J43 POMPE 3)
J15	10V ECLAIRAGE SPA
J21	POMPE DE CIRCULATION (CIRC)
J32	GENERATEUR OZONE
	J81 TO J59: CONNEXION CIRC ET OZONE
J33	TV / AUDIOVISUEL
J5	PANNEAUX AUX. - AX10, AX20, AX30, AX40

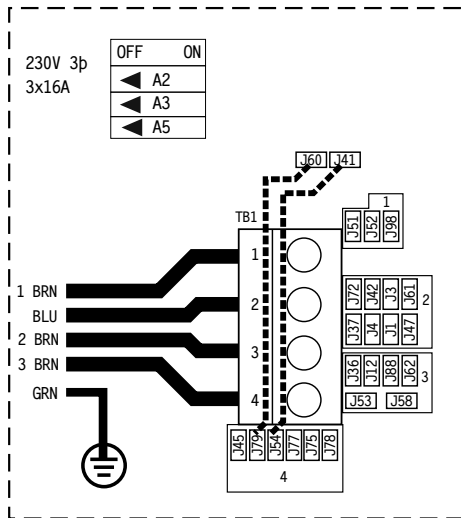

Pour les connexions, utiliser des conducteurs tailles sur la base d'une ampacité de 60 C mais réglé avec au minimum de 90 C. Utiliser seulement des conducteurs en cuivre.

USE COPPER CONDUCTORS ONLY.
EMPLOYER UNIQUEMENT
DES CONDUCTEURS DE CUIVRE.

TORQUE RANGE FOR
MAIN TERMINAL BLOCK (TB1):
27-30 IN. LBS.
(31.1-34.5 kg cm)

BALBOA
water group

SWITCHBANK S1 OFF

SWITCHBANK S1 ON

230V 1p
1x32A

MODE TEST ALLUME	◀ A1	MODE DE TEST SUR
PAS D'EXTRA PPE AV RECHAUF.	A2 ▶	AJ. 1 HV AVEC RERECHAUFEUR
PAS D'EXTRA PPE AVEC RECHAUF.	◀ A3	AJ. 2 PPES HV AVEC RECHAUF
PAS D'EXTRA PPE AV RECHAUF.	◀ A4	AJ. 4 PPES HV AVEC RECHAUF.
INT. C. SPECIALE REGLE A	A5 ▶	INT. C SPECIALE REGLE B
REGLAGES DE MEMOIRE*	◀ A6	REINSTALLER MEMOIRE*
1 MI DE REFROID. DU REC.	◀ A7	5 MIN DE REFROID REC (GAS)
PAS ATTRIBUE	◀ A8	PAS ATTRIBUE
PAS ATTRIBUE	◀ A9	PAS ATTRIBUE
PAS ATTRIBUE	◀ A10	PAS ATTRIBUE

*"INTERRUPTEUR # 6 DOIT ETRE SUR "ETEINT" JUSQU'A L'INSTALLATION FINALE

SETUP #	CIRC PUMP	PUMP 1	PUMP 2	PUMP 3	BLOWER	TEMP SCALE
1	FILTRES+ POLLING	2-VITESSE	2-VITESSE	AUCUNE	1-VITESSE	°C
2	FILTRES+ POLLING	2-VITESSE	2-VITESSE	1-VITESSE	AUCUNE	°C
3	FILTRES+ POLLING	2-VITESSE	2-VITESSE	AUCUNE	AUCUNE	°C
4	FILTRES+ POLLING	2-VITESSE	1-VITESSE	AUCUNE	1-VITESSE	°C
5	FILTRES+ POLLING	2-VITESSE	1-VITESSE	1-VITESSE	AUCUNE	°C
6	FILTRES+ POLLING	1-VITESSE	1-VITESSE	AUCUNE	1-VITESSE	°C
7	FILTRES+ POLLING	1-VITESSE	1-VITESSE	1-VITESSE	AUCUNE	°C
8	AUCUNE	2-VITESSE	2-VITESSE	AUCUNE	1-VITESSE	°C
9	AUCUNE	2-VITESSE	2-VITESSE	1-VITESSE	AUCUNE	°C
10	AUCUNE	2-VITESSE	2-VITESSE	AUCUNE	AUCUNE	°C
11	AUCUNE	2-VITESSE	1-VITESSE	AUCUNE	1-VITESSE	°C
12	AUCUNE	2-VITESSE	1-VITESSE	1-VITESSE	AUCUNE	°C

A la place de conf. 1,
ce système est réglé
dans conf. #:

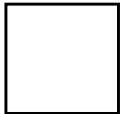

BP6013G2 - PN 56826-01
08-02-17

PART B

Tableau de configurations

Setup #	POMPE DE FILTRATION (CIRC)	POMPE 1	POMPE 2	POMPE 3	BLOWER	TEMP
1	Filtration + Polling	VITESSE2	VITESSE2	AUCUNE	VITESSE1	°C
2	Filtration + Polling	VITESSE2	VITESSE2	VITESSE1	AUCUNE	°C
3	Filtration + Polling	VITESSE2	VITESSE2	AUCUNE	AUCUNE	°C
4	Filtration + Polling	VITESSE2	VITESSE1	AUCUNE	VITESSE1	°C
5	Filtration + Polling	VITESSE2	VITESSE1	VITESSE1	AUCUNE	°C
6	Filtration + Polling	VITESSE1	VITESSE1	AUCUNE	VITESSE1	°C
7	Filtration + Polling	VITESSE1	VITESSE1	VITESSE1	AUCUNE	°C
8	Aucune	VITESSE2	VITESSE2	AUCUNE	VITESSE1	°C
9	Aucune	VITESSE2	VITESSE2	VITESSE1	AUCUNE	°C
10	Aucune	VITESSE2	VITESSE2	AUCUNE	AUCUNE	°C
11	Aucune	VITESSE2	VITESSE1	AUCUNE	VITESSE1	°C
12	Aucune	VITESSE2	VITESSE1	VITESSE1	AUCUNE	°C

SYSTÈME (AINSI QUE TOUT REMPLACEMENT) EST LIVRÉ DANS LA CONFIGURATION 1

Changement des configurations et de logiciel avec Panneau TP800 / TP900 / spaTouch™

Accès au menu des tests (S1, Interrupteur 1 allumé) par un électricien qualifié **UNIQUEMENT**

DANGER ! HAUTE TENSION ! ELECTRICIEN UNIQUEMENT !

Quand le système fonctionne, déplacer l'Interrupteur 1 DIP (sur S1 sur la carte principale) sur ALLUME (ON). Le système entrera dans le Mode Test.

En déplaçant l'Interrupteur 1 DIP sur 'ETEINT' (OFF), le système sort du Mode Test.

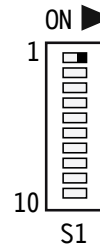

Réglage du Logiciel

Dans le menu TEST, l'écran de réglage permettra le changement de Réglage de 1 à n'importe quel numéro fourni par le fabricant. Changer le réglage peut aussi nécessiter des changements de câbles.

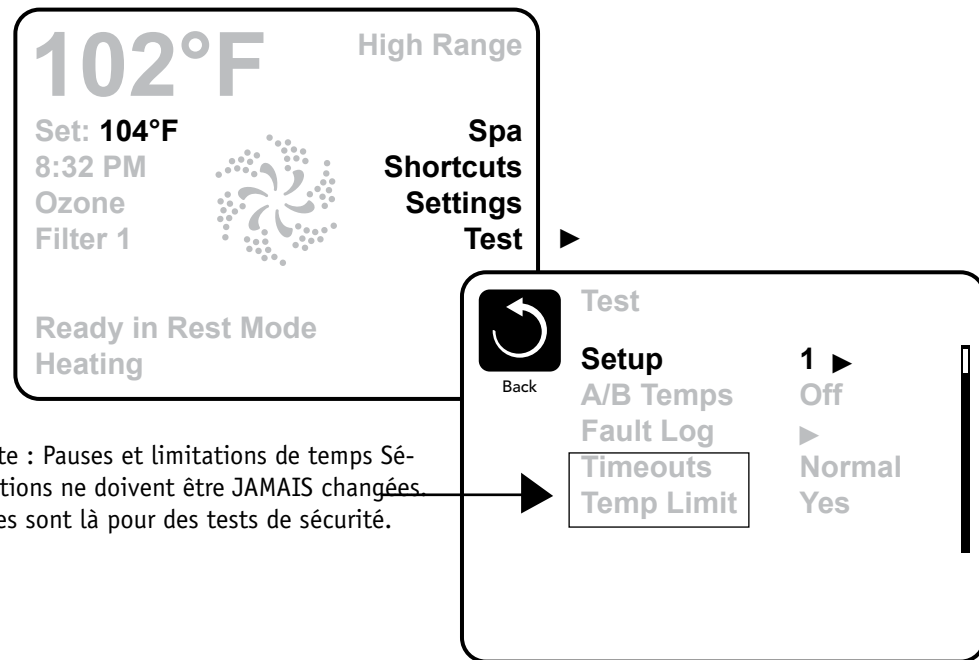

Changement des Configurations du Logiciel avec TP600 / TP400

Accès au Menu Test (S1, Interrupteur 1 ALLUME (ON)) Service UNIQUEMENT par un électricien.

DANGER ! DANGER DE HAUTE TENSION ! SERVICE PAR UN ELECTRICIEN UNIQUEMENT

Pendant que le système fonctionne, déplacez l'Interrupteur DIP 1 (sur S1 - carte du circuit principal) sur ALLUME.

Le système entrera dans le mode Test.

En déplaçant l'interrupteur DIP 1 sur ETEINT, le système sortira du mode Test.

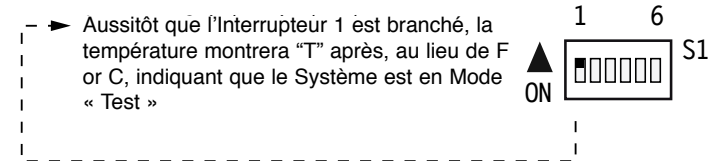

REGLAGE Software

Sous le Menu TEST, l'écran des réglages permettra de changer la configuration de 1 à

N'importe quel numéro choisi par le fabricant. Le changement de Configuration peut exiger aussi des changements de câbles.



Vous aurez 1 minute pour effectuer le changement de configuration après que vous soyez sorti manuellement du mode d'amorçage. (Une fois familiarisé avec l'opération, le changement de Configuration ne doit pas prendre plus de 15 secondes).

Quand le panneau affiche FONCTIONNE POMPES PURG AIR, appuyer sur n'importe quel bouton de Température pour sortir du mode d'Amorçage. Vous devriez voir "----T" ou le T indique que le système est en Mode Test.

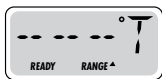

Continuer sur la page suivante.

Changement de Configurations du Logiciel avec TP600 / TP400 (Suite)

A nouveau, vous aurez 1 minute pour finir le changement de configuration après que vous soyez sorti manuellement du mode d'Amorçage. Immédiatement après être sorti du mode d'Amorçage, pressez ces touches dans cet ordre : Chaud*, Lumière, Chaud, Chaud, Chaud, Chaud. Continuez de presser Chaud jusqu'à que l'affichage montre le numéro de configuration (S-01, S-02, etc.) que vous voulez obtenir. Quand le numéro correct de la configuration apparaît, pressez Lumière une fois, et le système s'ajustera, utilisant la nouvelle configuration sélectionnée à partir de ce point.

Déplacer l'Interrupteur 1 DIP sur la position ETEINT afin que le spa sorte du Mode Test. F ou C remplacera T.

En utilisant un feutre permanent, écrivez le numéro de Configuration sur l'étiquette de Configuration installée à l'intérieur du couvercle du Système (à droite).

C'est très important pour tout technicien qui sera obligé de remplacer la carte de circuit du système et aura besoin de changer la Configuration sur un système de remplacement chez un client.

NOTE : Le changement de configuration peut aussi exiger des changements de câblage – referez-vous au plan de câblage ou à ses annexes.

THIS SYSTEM IS CONFIGURED AS SETUP #

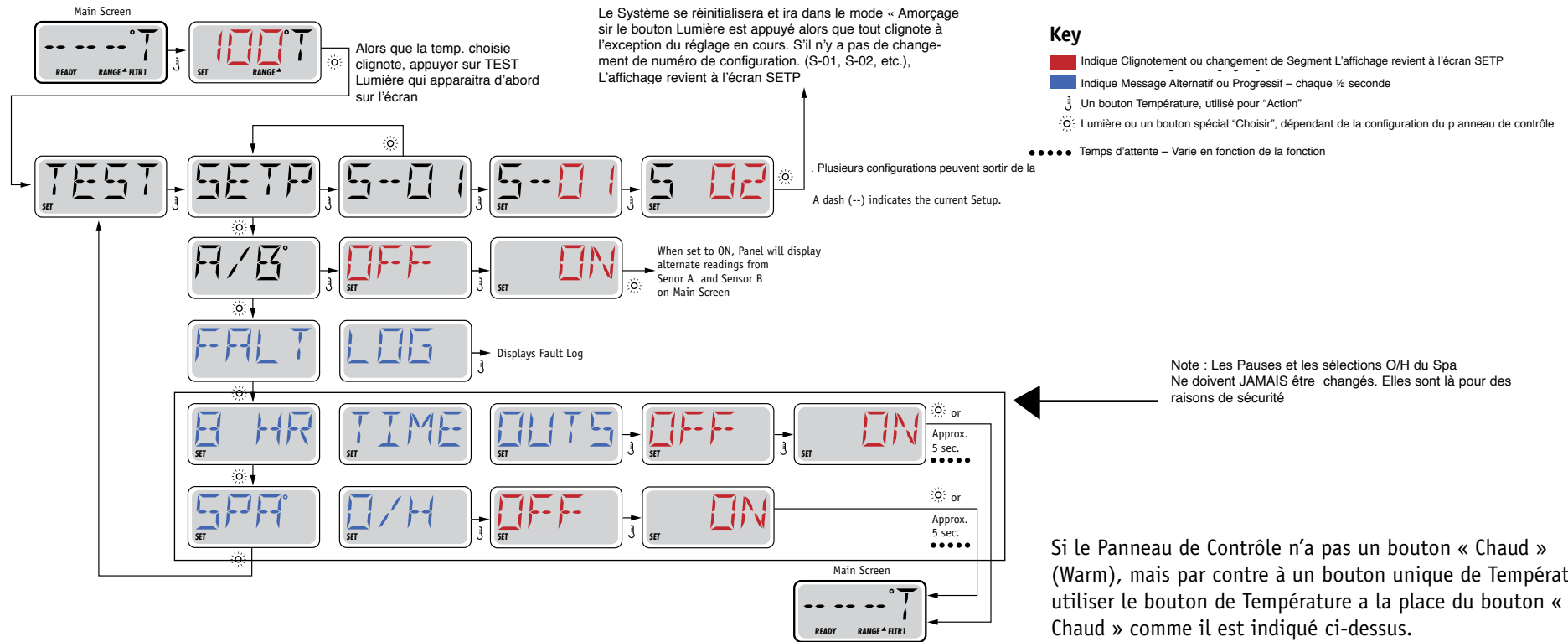
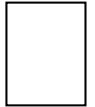

Équipement d'Expansion

Caractéristiques

Connexion de

Contrôle Default Fuse

Mode initial

Fusible

Relais 1 (J101)

Indéfini

SANS

Relais 7/8 (J107)

Voir ci-dessous

30A

Pompe 2 Vitesse-2 dans Configurations 1, 2, 3, 8, 9 & 10

Pompe 2 Vitesse-1 dans Configurations 4, 5, 6, 7, 11 & 12

Fonctions des Interrupteurs DIP

Fonctions invariables des interrupteurs DIP

- A1 Mode Test (normalement éteint).
- A2 En position "ALLUME", ajoutez une pompe grande-vitesse (ou blower) avec réchauffeur.
- A3 En position "ALLUME", ajoutez deux pompes grande-vitesse (ou 1 Pompe grande-vitesse et Blower) avec réchauffeur.
- A4 En position "ALLUME", ajoutez quatre pompes grande-vitesse (ou 3 Pompes grande-vitesse et Blower) avec réchauffeur.
- A5 En position "ALLUME", permet une Intensité de courant spécial Règle B.
Voir la section des caractéristiques spéciales sous les options de Configuration pour le fonctionnement avec votre système.
- A6 Réglage à nouveau de la mémoire persistante (utilisée quand le spa est branché pour remettre les réglages faits en usine comme déterminés par la configuration du logiciel).

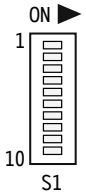

A2, A3, and A4 travaillent ensemble pour déterminer le nombre d'appareils a grande-vitesse et les blowers qui peuvent fonctionner avant que le réchauffeur soit désactivé. i.e. A2 et A3 dans la position ALLUME et A4 dans la position ETEINT permettront au réchauffeur d'opérer simultanément avec jusqu'à 3 pompes grande-vitesse (ou deux pompes grande-vitesse et Blower) fonctionnant en même temps. La chaleur est désactivée quand la quatrième pompe Haute-Vitesse ou le blower sont activés.

Note : A2/A3/A4 all off = pas de réchauffeur avec n'importe quelle pompe grande-vitesse ou blower.

Fonctions variables des interrupteurs DIP

- A7 En position "ALLUME", permet un refroidissement de 5-minute pour certains réchauffeurs à gaz (Temps de refroidissement B).
En position "ETEINT", permet un refroidissement d'1-minute pour des réchauffeurs électriques (Temps de refroidissement A).

Les interrupteurs non-désignés n'ont pas de fonction propre.

Définitions des Cavaliers

J109 Pas présent sur la carte du BP6013.

J91 Pas présent sur la carte du BP6013

J30 Ne pas utiliser

J31 Cavalier sur broche avec 2.0kW ou réchauffeur moins puissant.
Cavalier sur 2 broches avec 3.0kW ou réchauffeur plus puissant.

J31 

J29 Le réchauffeur déconnecte la connexion de l'interrupteur. Si J29 est court-circuité, le réchauffeur ne fonctionnera pas jusqu'à ce que J29 ne soit plus court-circuité. Si J29 est court-circuité pendant le branchement, "J29" apparaîtra sur le panneau. simple pression de la touche, et c'est la seule annonce du panneau que J29 a été court-circuité. Aucun message n'est affiché si J29 est court-circuité après le branchement, mais le réchauffeur ne fonctionnera pas jusqu'à ce que J29 ne soit plus court-circuité.

J29 

J29 attends une fermeture d'interrupteur (pas une tension) comme un signal de commande.

Dans certaines zones, une compagnie électrique locale peut offrir des promotions basées sur les appareils (ayant un programme de "Réduction de Puissance") qui peuvent être installés en coordonnée avec le spa.

J25, J26, J27 Pas présent sur la carte électronique BP6013.

J24 Cavalier au centre des deux broches (230V) quand le réchauffeur fonctionne sous 240V
Deux cavaliers installés ; un à gauche des 2 broches et 1 à droite des 2 broches (115V) quand le réchauffeur fonctionne sous

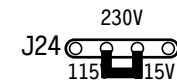

ATTENTION !

Les installations incorrectes des interrupteurs ou cavaliers peuvent entraîner un fonctionnement anormal du système et/ou endommager les composants du système. Référez-vous à l'illustration Switchbank sur la page de Configuration de Câblage pour les installations correctes de ce système. Contactez Balboa si vous avez besoin de pages supplémentaires de configuration ajoutées à ce manuel technique

Pièces de Remplacement

PCBA:

Carte Principale PCBA: Modèles 56828 3.0kW
Carte d'expansion PCBA: 55137

RECHAUFFEUR(s) :

Prise + Kit réchauffeur : 58300 3.0kW 800 Inc
58302 3.0kW Titanium
Sonde de Température : 53605

CABLES:

AUCUN

FUSIBLES:

Numéro d'Article	Intensité	Emplacement
30136	30A	F6, F8, F1 (expansion)
20600	3A	F4
26397	1/8A	F3
30122	10A	F2, F7

Options de Configuration

Caractéristiques générales

Caractéristiques

Réglage d'origine

Pompe 1 dans cycle de filtration (Circ. seulement)	No	
Minuteur Pompe 1 basse vitesse	30 Minutes	pour les configurations sans Circ seulement
Minuteur Pompe générale	15 Minutes	pour toutes les pompes, sauf Pompe 1 basse vitesse dans les Non-configurations sans Circ.
Minuteur Blower	15 Minutes	
Minuteur Brumisateur	15 Minutes	
Minuteur Lumière	240 Minutes	
Circ. (quand active)	Programmable + Polling	
Cycle de nettoyage	<i>30 Minutes</i>	
Nettoyage prioritaire	<i>Oui</i>	
Ozone	With Heater Pump*	
Arrêt ozone	ETEINT	
Vidange Pompe	60 Seconds	
Vidange Blower	30 Seconds	
Vidange Brumisateur	5 Seconds	
Type de vidange	En série - Pompes à leur vitesse la plus lente	

* La pompe de chauffage peut être soit une pompe Circ ou une pompe 1 basse.

Options de Configuration

Caractéristiques de Température

Caractéristiques

Standard

Affichage de Température

°C

Toutes températures doivent être spécifiées en °C. Le système convertit °F à °C dynamiquement. Si Celsius est exigé pour des réglages par défaut, choisissez une valeur désirée °C qui (après avoir été arrondie) correspond à une valeur en Fahrenheit.

°C	4	5	6	7	8	9	10	11	12	13	14	15	16	17	18	19	20	21	22
°F	39	41	43	45	46	48	50	52	54	55	57	59	61	63	64	66	68	70	72
°C	23	24	25	26	27	28	29	30	31	32	33	34	35	36	37	38	39	40	
°F	73	75	77	79	81	82	84	86	88	90	91	93	95	97	99	100	102	104	

Plage de Temp. Moyenne- Haute Min.	26°C
Plage de Temp. Moyenne- Haute Max.	40°C
Temp. Moyenne- Haute par Défaut*	37°C
Plage de Temp. Moyenne-Basse Min.	10°C
Plage de Temp. Moyenne-Basse Max.	37°C
Temp. Moyenne-Basse par Défaut*	21°C
Seuil de gel	6°C
Type d'antigel	Rotation - Pompes à leur vitesse la plus lente
Type de verrouillage de Temp	Temp + Réglages

*Peut être changé par le dernier utilisateur (si activé)

Fabriqué sous un ou plusieurs des brevets U.S. suivants : 5332944, 5361215, 5550753, 5559720, 5,883,459, 6253227, 6282370, 6590188, 6976052, 6965815, 7030343, 7,417,834 b2. Ou brevets Canadiens: 2342614, brevets Australiens: 2373248 D'autres brevets étrangers et américains sont en cours d'enregistrement.

©2017 Balboa Water Group. Tous droits réservés.

BALBOA
water group

Options de Configuration

Caractéristiques d'affichage de l'heure et des durées

Caractéristiques	Réglage par défaut
Format de l'heure*	24 Heures
Heure de départ du Filtre 1*	20:00 (8h00 du soir)
Durée du Filtre 1*	2 Heures
Cycle du Filtre 2 par Défaut*	ALLUME (ON)
Heure de Départ du Filtre 2*	08:00 (8h00 du matin)
Durée du filtre 2*	15 Minutes
Cycle de Lumière	Désactivé
Cycle de Lumière par défaut*	ETEINT
Heure de Départ du cycle de lumière*	21:00 (9h00 du soir)
Durée du cycle de Lumière*	15 Minutes
Temps de refroidissement A	1 Minute
Temps de refroidissement B	5 Minutes

**Peut être changé par le dernier utilisateur (si activé)*

Options de Configuration

Caractéristiques des messages

Caractéristiques	Défaut
Messages montrés*	<i>Oui</i>
Vérifiez pH	<i>De</i>
Vérifiez désinfectant	<i>De</i>
Nettoyez le filtre	30 jours
Test GFCI	<i>65 jours</i>
Drainez l'eau	<i>100 jours</i>
Changez la cartouche	De
Nettoyez la couverture	<i>De</i>
Traitez le bois	<i>De</i>
Changer le filtre	365 Jours

**Peut être changé par l'utilisateur (si activé)*

Options de Configuration

Caractéristiques spéciales

Caractéristiques

Défaut

Intensité de courant spéciale Règle A	Sans limitation
Intensité de courant spéciale Règle B	Pompe 2 Vitesse haute Maximum
Mode de drainage	Désactivé
Mode démo	Désactivé
GFCI Trip	Not Applicable for CE Models
Ozone rattachée à la pompe circ	<i>Oui dans réglages circ. Non dans réglages sans circ.</i>
Réchauffeur avec double tension	Toujours sous Tension d'alimentation
Aspiration de sécurité	désactivée

TP900 Panel Configuration

Tableau de Disposition des boutons

Caractéristiq #	Configuration 1, 4 & 6	Configuration 2, 5 & 7	Configuration 3	Configuration 8 & 11	Configuration 9 & 12	Configuration 10
A1	N/A	N/A	N/A	N/A	N/A	N/A
A2	Jets 1	Jets 1	Jets 1	Jets 1	Jets 1	Jets 1
A3	Jets 2	Jets 2	Jets 2	Jets 2	Jets 2	Jets 2
A4	Blower	Jets 3	Lumière 1	Blower	Jets 3	Lumière 1
A5	Lumière 1	Lumière 1	Inversé	Lumière 1	Lumière 1	Inversé
A6	Inversé	Inversé	(Icône Circ.)	Inversé	Inversé	Indéfini
A7	(Icône Circ.)	(Icône Circ.)	Indéfini	Indéfini	Indéfini	Indéfini
A8	Indéfini	Indéfini	Indéfini	Indéfini	Indéfini	Indéfini
A9	Indéfini	Indéfini	Indéfini	Indéfini	Indéfini	Indéfini
A10	Indéfini	Indéfini	Indéfini	Indéfini	Indéfini	Indéfini
A11	N/A	N/A	N/A	N/A	N/A	N/A
A12	N/A	N/A	N/A	N/A	N/A	N/A
A13	Jets 1	Jets 1	Jets 1	Jets 1	Jets 1	Jets 1
A14	Jets 2	Jets 2	Jets 2	Jets 2	Jets 2	Jets 2
A15	Blower	Jets 3	Indéfini	Blower	Jets 3	Undefined
A16	Lumière 1	Lumière 1	Lumière 1	Lumière 1	Lumière 1	Lumière 1

Un Icône Circ. apparaîtra quand une Pompe Circ. est configurée.

TP900 Panel Configuration

Bouton #
1
2
3
4
5
6
7
8
9
10
11
12
13
14
15
16

Ecran du Spa

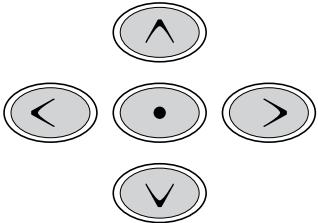
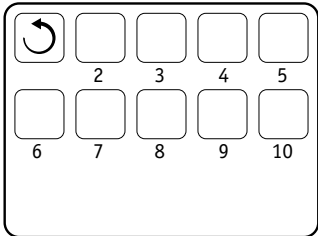

Raccourcis sur l'Écran

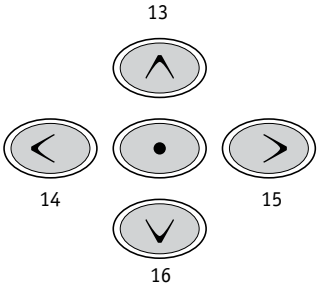
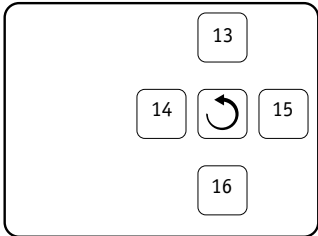

Fabriqué sous un ou plusieurs des brevets U.S. suivants : : 5332944, 5361215, 5550753, 5559720, 5,883,459, 6253227, 6282370, 6590188, 6976052, 6965815, 7030343, 7,417,834 b2, Ou brevets Canadiens: 2342614, brevets Australiens: 2373248 D'autres brevets étrangers et américains sont en cours d'enregistrement.

©2017 Balboa Water Group. Tous droits réservés.

TP800 Panel Configuration

Table de Disposition des Boutons

Bouton #	Configurations 1, 4 & 6	Configurations 2, 5 & 7	Configurations 3	Configurations 8 & 11	Configurations 9 & 12	Configurations 10
A1	N/A	N/A	N/A	N/A	N/A	N/A
A2	Jets 1	Jets 1	Jets 1	Jets 1	Jets 1	Jets 1
A3	Jets 2	Jets 2	Jets 2	Jets 2	Jets 2	Jets 2
A4	Blower	Jets 3	Lumière 1	Blower	Jets 3	Lumière 1
A5	Lumière 1	Lumière 1	Inversé	Lumière 1	Lumière 1	Inversé
A6	Inversé	Inversé	(Icône Circ.)	Inversé	Inversé	Indéfini
A7	(Icône Circ.)	(Icône Circ.)	Indéfini	Indéfini	Indéfini	Indéfini
A8	Indéfini	Indéfini	Indéfini	Indéfini	Indéfini	Indéfini
A9	Indéfini	Indéfini	Indéfini	Indéfini	Indéfini	Indéfini
A10	Indéfini	Indéfini	Indéfini	Indéfini	Indéfini	Indéfini
A11	N/A	N/A	N/A	N/A	N/A	N/A
A12	N/A	N/A	N/A	N/A	N/A	N/A
A13	Indéfini	Indéfini	Indéfini	Indéfini	Indéfini	Indéfini
A14	Indéfini	Indéfini	Indéfini	Indéfini	Indéfini	Indéfini
A15	Indéfini	Indéfini	Indéfini	Indéfini	Indéfini	Indéfini
A16	Indéfini	Indéfini	Indéfini	Indéfini	Indéfini	Indéfini
B1	Jets 1	Jets 1	Jets 1	Jets 1	Jets 1	Jets 1
B2	Jets 2	Jets 2	Jets 2	Jets 2	Jets 2	Jets 2
B3	Blower	Jets 3	Indéfini	Blower	Jets 3	Indéfini
B4	Lumière 1	Lumière 1	Lumière 1	Lumière 1	Lumière 1	Lumière 1

TP800 Panel Configuration

Ecran du Spa

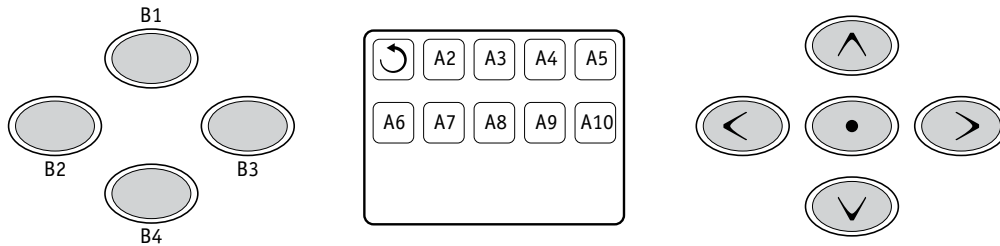

Note : Le bouton B2 n'est JAMAIS utilisé sur TP800 quand il est utilisé ce système. Une étiquette personnalisée sera obligatoire.

Raccourcis sur l'écran

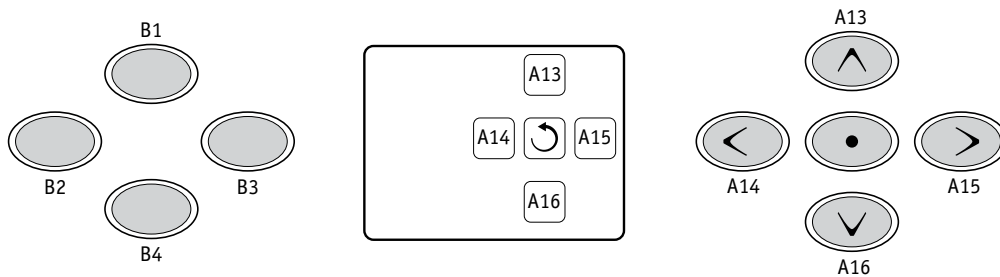

Note: Boutons 11 et 12 ne sont pas utilisés dans cette configuration.

Bouton 1 est fixe.

TP600 Panel Configuration

Tableau de disposition des boutons

Bouton #	Conf. 1, 4, 6, 8 & 11	Conf. 2, 5, 7, 9 & 12	Conf. 3 & 10
1	Jets 1	Jets 1	Jets 1
2	Jets 2	Jets 2	Jets 2
3	Blower	Jets 3	Invert
4	Haut	Haut	Haut
5	Lumière 1	Lumière 1	Lumière 1
6	Bas	Bas	Bas
LED 1	Jets 1	Jets 1	Jets 1
LED 2	Jets 2	Jets 2	Jets 2
LED 3	Lumière 1	Lumière 1	Lumière 1
LED 4	Réchauffeur activé	Réchauffeur activé	Réchauffeur activé

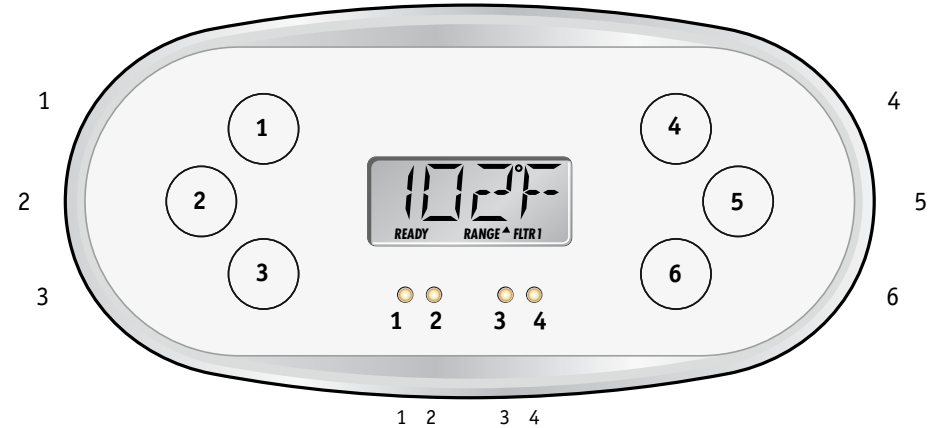

TP600

55676-XX

Pas de superposition

TP400 Panel Configuration

Tableau de Disposition des Boutons pour TP400T

Bouton #	Configurations 3 & 10
1	Température
2	Jets 1
3	Lumière 1
4	Jets 2
LED 1	Rechauffeur ALLUME
LED 2	Jets 1 ALLUMES
LED 3	Lumière ALLUMEE
LED 4	Jets 2 ALLUME

Le TP400T est supporté seulement dans les configurations 3 & 1 et non dans aucune autre configuration.

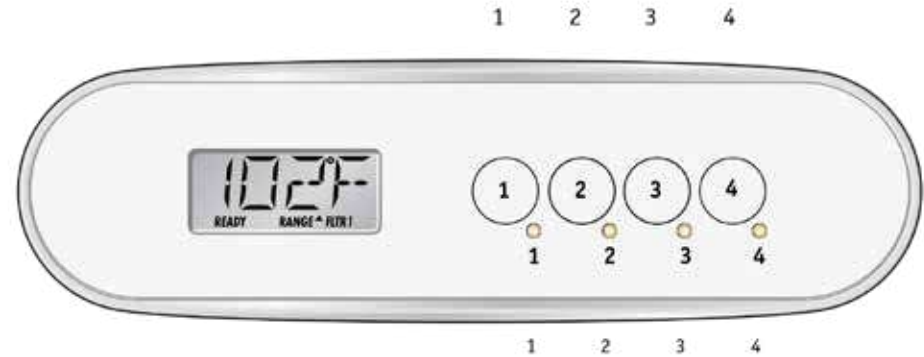

TP400T CE

50260-XX

TP400T (non-CE) ne doit pas être utilisé

Options de configurations

Caractéristiques du panneau auxiliaire sur Bord 1*

Caractéristiques	Commande d'origine
Bouton Aux A1	Jets 1
Bouton Aux A2	Jets 2
Bouton Aux A3	Jets 3 dans Configurations 2, 5, 7, 9 & 12 – Blower dans les autres configurations
Bouton Aux A4	Lumière

Les boutons qui sont assignés à un équipement non-défini dans une Configuration ne fonctionneront pas dans cette configuration.

*La Banque 1 se compose de J5 sur la carte de circuit principal. Le branchement auxiliaire PN 25257 peut être nécessaire.

Options de configurations

Caractéristiques du panneau auxiliaire

Panneaux AX10 sur Bord *

A1, AX10A1	Sans etiquette	52803
A2, AX10A2	Sans etiquette	52804
A3, AX10A3	Sans etiquette	52805
A4, AX10A4	Sans etiquette	52806

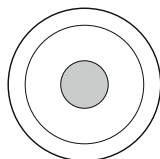

Appeler le Service Après-Vente pour des informations supplémentaires au sujet des Panneaux Auxiliaires

*Branchement 1 consiste en J5 sur le Circuit Principal.
Le Câble séparateur 25257 peut s'avérer nécessaire.

AX20

AX20 A1A2	Sans etiquette	52800
AX20 A1A3	Sans etiquette	52801
AX20 A1A4	Sans etiquette	52802

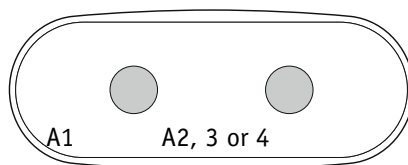

Panneau Auxiliaire AX20 sur branchement 1 fonctionnera A1 + A2, A3 ou A4

AX40

AX40	Sans etiquette	52799
------	----------------	-------

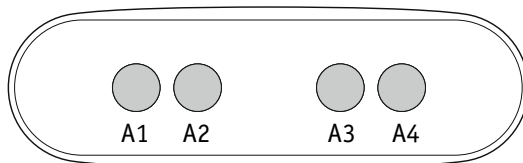

Panneau Auxiliaire AX40 sur le branchement 1 fonctionnera A1 + A2, A3 et A4.